

Cat[®] B15Q Smartphone Bedienungsanleitung



Bitte vor der Nutzung durchlesen

Sicherheitsmaßnahmen

Lesen Sie die Sicherheitsmaßnahmen sorgfältig durch, um die korrekte Verwendung Ihres Mobiltelefons sicherzustellen.

Vermeiden Sie trotz der Natur dieses robusten Geräts das Stoßen, Werfen, Fallenlassen, Quetschen, Biegen und Aufstechen Ihres Geräts.

Verwenden Sie Ihr Mobiltelefon nicht in einer feuchten Umgebung wie z. B. einem Badezimmer. Weichen Sie Ihr Mobiltelefon nicht in Flüssigkeiten ein oder waschen Sie es darin.

Schalten Sie Ihr Mobiltelefon nicht ein, wenn die Verwendung von Telefonen untersagt ist oder das Telefon Störungen hervorrufen oder eine Gefahr darstellen kann.

Verwenden Sie Ihr Mobiltelefon nicht während des Fahrens.

Befolgen Sie sämtliche Vorschriften oder Regelungen in Krankenhäusern und Gesundheitseinrichtungen. Schalten Sie Ihr Mobiltelefon in der Nähe von medizinischen Geräten aus.

Schalten Sie Ihr Mobiltelefon im Flugzeug aus. Das Telefon kann Störungen bei der Steuerung des Flugzeugs verursachen.

Schalten Sie Ihr Mobiltelefon in der Nähe von elektronischen Hochpräzisionsgeräten aus. Das Telefon kann die Leistung dieser Geräte negativ beeinflussen.

Versuchen Sie nicht, Ihr Mobiltelefon oder dessen Zubehör auseinander zu bauen. Nur qualifizierte Personen dürfen das Telefon warten oder reparieren.

Legen Sie Ihr Mobiltelefon oder dessen Zubehör nicht in Behälter mit einem starken elektromagnetischen Feld.

Legen Sie keine magnetischen Speichermedien in die Nähe Ihres Mobiltelefons. Strahlungen vom Telefon können die darauf gespeicherten Informationen löschen.

Legen Sie Ihr Mobiltelefon nicht an einen Ort mit hoher Temperatur und verwenden Sie es nicht an einem Ort mit entzündlichem Gas wie einer Tankstelle.

Halten Sie Ihr Mobiltelefon und dessen Zubehör von kleinen Kindern fern. Lassen Sie Kinder Ihr Mobiltelefon nicht unbeaufsichtigt verwenden.

Verwenden Sie nur zugelassene Akkus und Ladegeräte, um das Risiko einer Explosion zu vermeiden.

Befolgen Sie sämtliche Gesetze oder Regelungen bezüglich der Verwendung von drahtlosen Geräten. Respektieren Sie die Privatsphäre von anderen sowie deren gesetzlichen Rechte, wenn Sie Ihr drahtloses Gerät verwenden.

Verwenden Sie das Mobiltelefon nicht in Flugzeugen, Krankenhäusern, Tankstellen oder Fachwerkstätten.

Halten Sie das Mobiltelefon im Fall von Patienten mit medizinischen Implantaten (Herz, Insulin, usw.) 15 cm vom Implantat entfernt und halten Sie es während Anrufen auf der gegenüberliegenden Seite des Implantats.

Befolgen Sie während der Verwendung des USB-Kabels die relevanten Anweisungen dieser Bedienungsanleitung strengstens. Andernfalls kann Ihr Mobiltelefon oder Ihr PC beschädigt werden.

Rechtliche Informationen

© 2014 Caterpillar. Alle Rechte vorbehalten.

CAT, CATERPILLAR, BUILT FOR IT, die entsprechenden Logos, „CaterpillarYellow“, die „Power Edge“ Handelsaufmachung sowie die darin verwendete Firmen- und Produktidentität sind Handelsmarken von Caterpillar und dürfen nicht ohne Erlaubnis verwendet werden.

Bullitt Mobile Ltd ist ein Lizenznehmer von Caterpillar Inc.

Die Handelsmarken von Bullitt Mobile Ltd. und Dritter sind das Eigentum der entsprechenden Besitzer.

Es darf kein Teil dieses Dokuments ohne vorherige schriftliche Genehmigung von Caterpillar Inc in irgendeiner Form oder auf irgendeine Art kopiert oder übertragen werden.

Das in dieser Bedienungsanleitung beschriebene Produkt kann schreibgeschützte Software und mögliche Lizenzgeber enthalten. Kunden dürfen die besagte Software bzw. Hardware in keinsten Weise kopieren, verteilen, ändern, dekompileieren, auseinanderbauen, entschlüsseln, extrahieren, rückentwickeln, verleihen, zuweisen oder unterlizenzieren, außer diese Einschränkungen werden durch gültige Gesetze verboten oder solche Aktionen werden durch entsprechende Urheberrechtinhaber unter Lizenzen zugelassen.

Bemerkung

Einige Funktionen des hier beschriebenen Produkts und dessen Zubehörs sind auf die installierte Software, Kapazitäten und Einstellungen des lokalen Netzwerks angewiesen und können eventuell nicht aktiviert werden oder können durch lokale Netzwerkbetreiber oder Netzwerkdienstleister eingeschränkt werden. Deshalb stimmen die Beschreibungen hier eventuell nicht exakt mit dem von Ihnen gekauften Produkt oder Zubehör überein.

Der Hersteller behält sich das Recht vor, sämtliche Informationen oder Spezifikationen in dieser Bedienungsanleitung ohne vorherige Ankündigung oder Verpflichtung zu ändern oder abzuwandeln.

Der Hersteller ist nicht verantwortlich für die Rechtmäßigkeit und die Qualität von Produkten, die Sie mithilfe dieses Mobiltelefons hoch- oder herunterladen, insbesondere Texte, Bilder, Musik, Filme und nicht integrierte Software mit Urheberrechtsschutz. Sie selbst müssen die Konsequenzen tragen, die aus der Installation oder Verwendung oben genannter Produkte auf diesem Mobiltelefon entstehen.

KEINE GARANTIE

Die Inhalte dieser Bedienungsanleitung werden im gegenwärtigen Zustand zur Verfügung gestellt. Außer wenn durch geltende Gesetze erfordert, werden keine Garantien, weder ausdrücklich noch implizit, insbesondere keine impliziten Gewährleistungen der Marktfähigkeit und Eignung für einen bestimmten Zweck, in Verbindung mit der Genauigkeit, Zuverlässigkeit oder Inhalte dieser Bedienungsanleitung gewährleistet.

Zum maximalen durch das Gesetz zulässigen Ausmaß übernimmt der Hersteller in keinem Fall eine wie auch immer geartete Haftung für spezielle, zufällige oder Folgeschäden oder entgangene Gewinne, Geschäfts-, Einnahme-, Daten-, Firmenwert- oder erwartete Einsparungen.

Import- und Exportregelungen

Für den Export, Re-Export oder Import des in dieser Bedienungsanleitung beschriebene Produkts, einschließlich der hier enthaltenen Software und technischen Daten, müssen Kunden sämtliche anwendbaren Export- oder Importgesetze und -regelungen einhalten und sämtliche nötigen Regierungsberechtigungen und -lizenzen einholen.

Inhaltsverzeichnis

Willkommen zum Cat® B15Q Smartphone	1
Übersicht über Ihr Mobiltelefon	1
Die wichtigsten Funktionen auf Knopfdruck.....	1
Erste Schritte mit Ihrem Mobiltelefon.....	2
Ein- und Ausschalten Ihres Mobiltelefons	6
Übersicht über den Home-Bildschirm	6
Verwendung des Touchscreens	6
Sperrern und Entsperren des Bildschirms	7
Display	8
Display-Layout.....	8
Meldungsfeld	9
Shortcut-Icons.....	9
Ordner	10
Hintergrundbilder.....	10
Übertragung von Medien zu und von Ihrem Mobiltelefon	10
Verwendung des Flugzeugmodus.....	11
Anruf.....	11
Anrufe tätigen.....	11
Anrufe beantworten und abweisen	12
Andere Aktionen während eines Anrufs.....	12
Verwendung des Anrufprotokolls	13
Kontakte	14
Kommunikation mit Ihren Kontakten.....	15
Verwendung der Bildschirmtastatur	15
Nachrichten.....	16
SMS und MMS	16
E-Mail.....	17
WLAN	20
Browser	20
Bluetooth	20
Unterhaltung.....	22
Aufnahme von Fotos und Videos.....	22
Anhören von Musik.....	24
Anhören des FM-Radios	25

Google-Dienste	26
Verwendung von Maps.....	28
Verwendung von YouTube.....	29
Verwendung des PlayStore	29
Synchronisierung von Informationen.....	30
Verwaltung Ihres Kontos.....	30
Anpassung Ihrer Kontosynchronisation	31
Verwendung von anderen Anwendungen.....	32
Verwendung des Kalenders.....	32
Verwendung des Alarms.....	33
Verwendung des Dateimanagers	33
Rechner.....	34
Verwaltung Ihres Mobiltelefons	35
Einstellung von Datum und Zeit.....	35
Einstellung der Anzeige	35
Einstellung von Klingeltönen	36
Einstellung von Telefondiensten.....	36
Einstellung der Dual-SIM-Funktion	37
Schutz Ihres Mobiltelefons	38
Verwaltung der Anwendungen.....	38
Freigabe von Speicherplatz auf Ihrem Mobiltelefon.....	39
Zurücksetzen Ihres Mobiltelefons	39
Spezifikationen	40
Anhang.....	41
Warnungen und Sicherheitsmaßnahmen	41
Zubehör.....	42
Reinigung und Wartung	43
Kompatibilität mit Hörgeräten.....	44
Notrufe	44
FCC-Bestimmungen	44
Industrie Kanada-Bestimmungen	45
RF-Expositionsinformation	46
Schutz vor Hörverlust	46
Konformitätserklärung	47
CE-SAR-Einhaltung.....	47
Entsorgungs- und Recyclinginformationen	48

Willkommen zum Cat® B15Q Smartphone

Das B15Q ist wasser- und staubdicht gemäß IP67 und robust genug, um einem Fall aus 1,8 m Höhe auf eine harte Oberfläche zu überstehen. Es verfügt außerdem über ein kapazitives Touchcontrol-Panel durch exzellentes kratzfestes Glas und wird mit Android betrieben, welches Google Suite Anwendungen bietet, einschließlich des Zugangs zu Tausenden von Android-Anwendungen über den Google Play Store. Dieses Mobiltelefon ist nicht nur robust, Sie können dank dessen hoher Akkukapazität und einem erweiterbaren Speicher auf bis zu 32 GB auch im Internet surfen, Nachrichten verschicken und erhalten, Musik hören und vieles mehr.

Übersicht über Ihr Mobiltelefon

Telefon auf einen Blick



Die wichtigsten Funktionen auf Knopfdruck

Einschalt-Taste

Drücken Sie diese Taste, um Ihr Mobiltelefon einzuschalten.

Drücken und halten Sie diese Taste, um das Optionsmenü des Telefons zu öffnen.

Drücken Sie diese Taste, um den Bildschirm zu sperren oder zu aktivieren, wenn Ihr Mobiltelefon eingeschaltet ist.

Home-Taste

Drücken Sie eine beliebige Taste, um den Home-Bildschirm anzuzeigen. Wenn Sie die Home-Taste lang drücken, startet die Google-Suche oder Google Now.

Menü-Taste

Drücken Sie diese Taste, um ein Menü mit Optionen zu öffnen, die sich auf den aktuellen Bildschirm oder die Anwendung beziehen. Wenn Sie die Menü-Taste lang drücken, werden die zuletzt verwendeten Anwendungen aufgelistet. Wenn Sie die Menü-Taste kurz vom Home-Bildschirm aus drücken, werden alle Bildschirm- und Icon-Einstellungen angezeigt.

Zurück-Taste

Drücken Sie diese Taste, um den Bildschirm anzuzeigen, in dem Sie zuletzt gearbeitet haben.

Verwenden Sie diese Taste, um die Bildschirmtastatur zu schließen.

Erste Schritte mit Ihrem Mobiltelefon

Abnehmen der hinteren Abdeckung

1. Schieben Sie den Riegel der hinteren Abdeckung in die Entsperposition.



2. Haken Sie Ihre Fingerspitze unter der hinteren Abdeckung ein.



3. Drücken Sie die hintere Abdeckung nach oben, um sie zu öffnen.



4. Sie haben nun Zugang zum Batteriefach.



Einlegen der Speicherkarte

1. Öffnen Sie die Abdeckung des Speichersteckplatzes.
2. Legen Sie wie gezeigt eine microSD-Karte ein.

Hinweis:

Wenn Sie die microSD-Karte einlegen, stellen Sie sicher, dass die goldenen Kontakte nach unten zeigen.

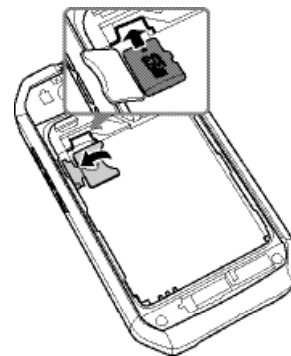

Einlegen der SIM-Karte(n)

Legen Sie wie gezeigt die SIM-Karte(n) ein.
Stellen Sie sicher, dass die goldenen Kontakte nach unten zeigen und die abgeschrägte Ecke in Richtung des Batteriefachs zeigt.

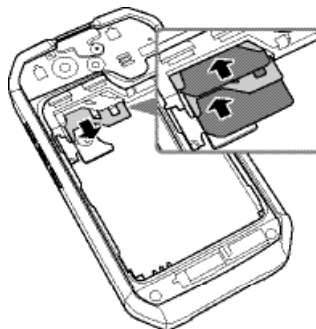

Hinweis:

Beide SIM-Kartensteckplätze unterstützen 3G-Dienste, wobei 3G jedoch jeweils nur bei einer SIM-Karte aktiviert werden kann, standardmäßig bei der im oberen Steckplatz.

Einlegen des Akkus

Legen Sie den Akku ein.
Stellen Sie sicher, dass die Kontakte des Akkus mit den Klemmen im Batteriefach übereinstimmen.



Hinweis:

Zum Entnehmen des Akkus verwenden Sie Ihre Fingerspitze, um den Akku anzuheben und zu entnehmen.



Ersetzen der hinteren Abdeckung

1. Stellen Sie sicher, dass die hintere Abdeckung richtig positioniert ist.



2. Lassen Sie die Haken oben auf der hinteren Abdeckung in die entsprechenden Löcher in Ihrem Telefon gleiten.

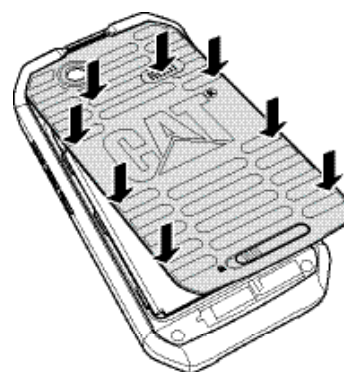

3. Drücken Sie die hintere Abdeckung fest zu, um sie gut zu sichern.

Hinweis:

Seien Sie vorsichtig und verbiegen Sie die Ösen/Verschlüsse/Haken am Batteriefach nicht.

4. Drücken und halten Sie die Unterseite der hinteren Abdeckung und schieben Sie die Öse der hinteren Abdeckung nach links, um die hintere Abdeckung zu sperren.

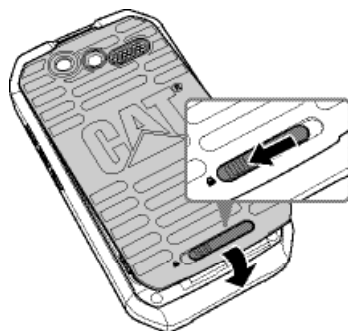

Aufladen des Akkus

Stellen Sie vor dem Wechseln des Akkus sicher, dass er ordnungsgemäß in Ihr Telefon eingelegt wurde.

1. Verbinden Sie das USB-Kabel, das mit Ihrem Mobiltelefon mitgeliefert wurde, mit dem Ladegerät.

Hinweis:

Verwendung nur mit von Cat® zugelassenen Ladegeräten und Kabeln. Nicht zugelassene Ausrüstung kann Schäden am Gerät verursachen oder den Akku explodieren lassen.

2. Öffnen Sie die Abdeckung des USB-Ports. Verbinden Sie das USB-Kabel mit dem USB-Port Ihres Telefons.

Hinweis:

Seien Sie vorsichtig und wenden Sie nicht zu viel Kraft auf, wenn Sie das USB-Kabel einstecken.

Beachten Sie die korrekte Ausrichtung des Steckers. Schaden kann durch den Versuch verursacht werden, den Steckverbinder falsch herum einzustecken, was nicht durch die Garantie abgedeckt wird.

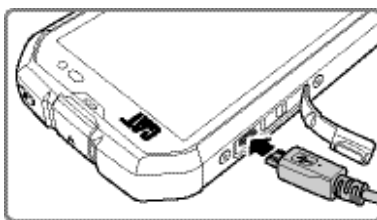

3. Stecken Sie das andere Ende des Kabels in das Ladegerät und dieses in eine Steckdose.

Hinweis:

Der Touchscreen funktioniert eventuell nicht richtig, wenn die Versorgungsquelle nicht stabil ist.

4. Wenn der Ladevorgang abgeschlossen ist, entfernen Sie den Steckverbinder und entfernen Sie dann das Ladegerät.

Hinweis:

Entfernen Sie den Akku niemals während des Aufladens, da dies das Gerät beschädigen kann.

Hinweis:

Wenn der Akku komplett entladen ist, ist es nicht möglich, das Gerät direkt nach dem Einstecken einzuschalten. Lassen Sie einen aufgebrauchten Akku ein paar Minuten laden, bevor Sie versuchen, das Gerät einzuschalten.

Wichtige Informationen über den Akku

Wenn der Akku über einen längeren Zeitraum hinweg nicht verwendet wird, können Sie Ihr Mobiltelefon eventuell nicht sofort nach Beginn des Ladevorgangs einschalten. Lassen Sie den Akku ein paar Minuten lang ausgeschaltet laden, bevor Sie versuchen, das Telefon einzuschalten. Die Ladeanimation auf dem Bildschirm wird eventuell während dieses Zeitraums nicht angezeigt.

Der Akku hält im Laufe der Zeit nicht mehr so lange wie im Neuzustand. Wenn die Akkulaufzeit merklich kürzer wird als gewöhnlich, nachdem der Akku ordnungsgemäß geladen wurde, ersetzen Sie den Akku mit einem neuen Akku des gleichen Typs.

Die Verwendung von Datendiensten erhöht den Batteriebedarf und reduziert den Zeitraum, in dem der Akku die Ladung halten kann.

Die Zeit, die zum Laden des Akkus benötigt wird, hängt von der Umgebungstemperatur und dem Alter des Akkus ab.

Wenn die Akkuleistung gering ist, gibt das Telefon einen Alarmton ab und es erscheint eine Meldung. Wenn die Akkuleistung fast aufgebraucht ist, schaltet sich Ihr Telefon automatisch aus.

Ein- und Ausschalten Ihres Mobiltelefons

Einschalten Ihres Mobiltelefons

Drücken Sie die **Ein-/Austaste**.

Wenn Sie Ihr Telefon zum ersten Mal einschalten, erscheint ein Willkommens-Bildschirm. Wählen Sie Ihre bevorzugte Sprache aus und berühren Sie das Start-Icon, um mit dem Einrichtungsprozess fortzufahren.

Hinweis:

Wenn der PIN-Schutz auf Ihrer SIM-Karte aktiviert ist, müssen Sie Ihre PIN eingeben, bevor Sie zum Willkommens-Bildschirm gelangen können. Es wird eine WLAN- oder Datenverbindung benötigt, um den Einrichtungsprozess abschließen zu können.

Sie werden nun dazu aufgefordert, sich mit Ihrem bestehenden Google-Konto anzumelden oder ein neues Konto einzurichten und den Einrichtungsprozess abzuschließen.

Hinweis:

Sie können den Einrichtungsprozess des Kontos überspringen und zu einem anderen Zeitpunkt vervollständigen. Es wird ein Google-Konto benötigt, um einige der angebotenen Google-Services auf Ihrem Gerät verwenden zu können.

Ausschalten Ihres Mobiltelefons

1. Drücken und halten Sie die **Ein-/Austaste**, um das Optionsmenü des Telefons zu öffnen.
2. Drücken Sie **Ausschalten**.
3. Drücken Sie **OK**.

Übersicht über den Home-Bildschirm

Der Home-Bildschirm öffnet sich, nachdem Sie sich angemeldet haben oder nachdem Sie das Telefon eingeschaltet haben. Der Home-Bildschirm ist Ihr Startpunkt zum Aufrufen sämtlicher Funktionen Ihres Telefons. Er zeigt Anwendungs-Icons, Widgets, Verknüpfungen und andere Funktionen an. Sie können den Home-Bildschirm mit verschiedenen Hintergrundbildern anpassen und die gewünschten Items anzeigen lassen.

Der Home-Bildschirm verfügt über ein Programmstart-Icon (☰). Berühren Sie dieses, um die installierten Anwendungen anzusehen und zu starten (Apps).

Verwendung des Touchscreens

Touchscreen-Aktionen

Berühren: Berühren Sie ein Item mit Ihrer Fingerspitze, um es auszuwählen, eine Auswahl zu bestätigen oder eine Anwendung zu starten.

Berühren und halten: Berühren Sie ein Item mit Ihrer Fingerspitze und halten Sie es gedrückt, bis Ihr Mobiltelefon reagiert. Um zum Beispiel das Optionsmenü für den aktiven Bildschirm zu öffnen, berühren Sie diesen und halten Sie, bis das Menü erscheint.

Wischen: Bewegen Sie Ihren Finger entweder vertikal oder horizontal über den Bildschirm. Wischen Sie zum Beispiel links oder rechts, um zwischen Bildern zu wechseln.

Ziehen: Berühren und halten Sie das gewünschte Item mit Ihrem Finger. Ziehen Sie das Item an einen beliebigen Platz auf dem Bildschirm. Sie können ein Item ziehen, um es zu bewegen oder zu löschen.

Drehen Ihres Mobiltelefondisplays

Die Ausrichtung der meisten Bildschirme dreht sich mit dem Telefon, wenn Sie es von aufrecht zu seitlich und zurück drehen. Siehe „Automatisch drehender Bildschirm“ auf Seite 35.

Sperren und Entsperren des Bildschirms

Sperren des Bildschirms

Wenn Ihr Mobiltelefon eingeschaltet ist, drücken Sie die **Ein-/Austaste**, um den Bildschirm zu sperren. Wenn der Bildschirm gesperrt ist, können Sie weiterhin Nachrichten und Anrufe empfangen. Wenn Sie Ihr Mobiltelefon eine Weile lang unberührt lassen, wird der Bildschirm automatisch gesperrt.

Entsperren des Bildschirms

Drücken Sie die Ein-/Austaste, um den Bildschirm aufzuwecken. Ziehen Sie dann das Sperr-Icon (🔒) zum Entsperr-Icon (🔓), um den Bildschirm zu entsperren.

Um die Kamera (📷) oder die Google-Suchfunktion (🔍) direkt zu verwenden, ziehen Sie das Sperr-Icon (🔒) zum entsprechenden Icon.

Hinweis:

Wenn Sie eine Bildschirmsperre eingestellt haben, werden Sie dazu aufgefordert, den Bildschirm zu entsperren. Für genauere Angaben siehe „Schützen Ihres Mobiltelefons mit einer Bildschirmsperre“ auf Seite 38.

Display

Display-Layout

Benachrichtigungen und Statusinformationen

Die Statusleiste erscheint oben auf jedem Bildschirm. Sie zeigt die Benachrichtigungs-Icons an wie verpasste Anrufe oder erhaltene Nachrichten (links) und Telefonstatus-Icons wie den Batteriestand (rechts) sowie die aktuelle Zeit.

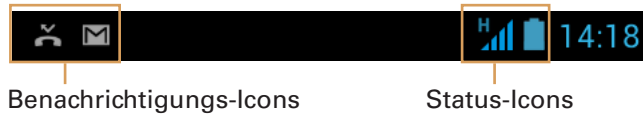

Benachrichtigungs-Icons

Status-Icons

Status-Icons

	Mit dem mobilen GPRS-Netzwerk verbunden		Bluetooth ist an
	Mit dem mobilen EDGE-Netzwerk verbunden		Mit einem Bluetooth-Gerät verbunden
	Mit dem mobilen 3G-Netzwerk verbunden		Vibrationsmodus
	Mit dem mobilen HSDPA-Netzwerk verbunden		Telefon ist stumm geschaltet
	Mit dem mobilen HSPA+-Netzwerk verbunden		Batterie ist sehr schwach
	Signalstärke des mobilen Netzwerks		Batterie ist schwach
	Suche nach Netzwerksignal		Batterie ist teilweise erschöpft
	Kein Signal		Batterie ist voll
	Mit einem WLAN-Netzwerk verbunden		Batterie wird geladen
	Roaming		Empfang von Standortdaten über GPS
	Flugzeugmodus		

Benachrichtigungs-Icons

	Neue E-Mail-Nachricht		Eingehender Anruf
	Nachricht neue Text- oder Multimediamanachricht		Verpasster Anruf
	Alarm ist eingestellt		Lautsprecher ist aktiviert
	Bevorstehende Veranstaltung		Mikrofon des Telefons ist stumm
	Daten werden synchronisiert		Herunterladen von Daten
	Problem mit dem Anmelden oder Synchronisieren		Telefon ist über USB-Kabel verbunden
	Ein Screenshot wird aufgenommen		

Meldungsfeld

Ihr Telefon benachrichtigt Sie, wenn Sie eine neue Nachricht erhalten oder wenn eine Veranstaltung bevorsteht. Das Meldungsfeld informiert Sie ebenfalls über Alarmer und Einstellungen – wenn z.B. ein Alarm aktiviert wurde. Öffnen Sie das Meldungsfeld, um den Betreiber Ihres Drahtlosnetzwerks oder eine Nachricht, eine Erinnerung oder eine Veranstaltungsbenachrichtigung anzusehen.

Öffnen des Meldungsfelds

1. Wenn ein neues Benachrichtigungs-Icon in der Benachrichtigungsleiste erscheint, berühren Sie die Benachrichtigungsleiste und ziehen Sie sie nach unten, um das Meldungsfeld zu öffnen.
2. Berühren Sie eine Benachrichtigung, um die entsprechende Anwendung zu öffnen.

Schließen des Meldungsfelds

Um eine Benachrichtigung direkt zu schließen (ohne sie anzusehen), berühren und halten Sie die Benachrichtigung einfach und ziehen Sie sie auf dem Bildschirm nach links/rechts.

Um das Meldungsfeld zu schließen, schieben Sie die Unterseite des Felds nach oben.

Shortcut-Icons

Hinzufügen eines neuen Bildschirm-Icons

1. Berühren Sie  vom Home-Bildschirm aus, um alle Anwendungen anzuzeigen.
2. Um ein Item hinzuzufügen, ziehen Sie das Anwendungs-Icon auf einen bestimmten Home-Bildschirm.

Bewegen eines Bildschirm-Items

1. Berühren und halten Sie ein Anwendungs-Icon auf dem Home-Bildschirm, bis sich das Icon vergrößert.
2. Ziehen Sie das Icon ohne Ihren Finger anzuheben in die gewünschte Position auf dem Bildschirm und lassen Sie es dann los.

Hinweis:

Es muss genug Platz für das Icon vorhanden sein, um auf den aktuellen Home-Bildschirm zu passen.

Entfernen eines Bildschirm-Items

1. Berühren und halten Sie ein Anwendungs-Icon auf dem Home-Bildschirm, bis sich das Icon vergrößert.
2. Ohne Ihren Finger anzuheben, ziehen Sie das Item auf **Entfernen**.
3. Wenn das Item rot wird, lassen Sie es los, um es vom Home-Bildschirm zu entfernen.

Widgets

Mit einem Widget können Sie sich eine Anwendung ansehen oder diese verwenden. Sie können Widgets als Icons oder Vorschauenfenster auf Ihrem Home-Bildschirm platzieren. Einige Widgets sind standardmäßig auf Ihrem Telefon installiert. Mehr Widgets können aus dem Google Play Store heruntergeladen werden. Hinzufügen eines Widgets zu einem der Bildschirme:

1. Berühren Sie vom Home-Bildschirm aus die **Menü**-Taste. Drücken Sie dann **WIDGETS**, um die verfügbaren Widgets anzuzeigen.
2. Um ein Item hinzuzufügen, ziehen Sie das gewünschte Widget auf einen bestimmten Home-Bildschirm.

Ordner

Erstellen eines Ordners

Ziehen Sie das Anwendungs-Icon oder die Verknüpfung und legen Sie sie auf ähnlichen Anwendungen ab.

Umbenennen eines Ordners

1. Berühren Sie einen Ordner, um ihn zu öffnen.
2. Geben Sie den neuen Ordnernamen in der Titelzeile des Ordners ein.
3. Wenn Sie fertig sind, drücken Sie die **Zurück**-Taste.

Hintergrundbilder

Ändern des Hintergrundbilds

1. Berühren Sie vom Home-Bildschirm aus die **Menü**-Taste oder berühren und halten Sie den Home-Bildschirm.
2. Drücken Sie **HINTERGRUNDBILD**.
3. Scrollen Sie durch die verfügbaren Optionen, um ein Hintergrundbild Ihrer Wahl einzustellen.

Übertragung von Medien zu und von Ihrem Mobiltelefon

Übertragen Sie Ihre Lieblingsmusik und -bilder zwischen Ihrem Mobiltelefon und Ihrem PC im Modus Mediengerät MTP.

1. Verbinden Sie Ihr Mobiltelefon mithilfe des USB-Kabels mit Ihrem PC und der MTP-Modus wird aktiviert.
2. Ihr Telefon sollte als entfernbare Gerät angezeigt werden und Ihren Telefonspeicher sowie die SD-Karte, falls eine Speicherkarte eingelegt ist, anzeigen.

Hinweis:

Wenn Sie einen MAC verwenden, müssen Sie die Treiber hier herunterladen: <http://www.android.com/filetransfer/>

Verwendung des Flugzeugmodus

An einigen Orten müssen Sie die Drahtlosverbindungen Ihres Telefons ausschalten. Anstatt Ihr Telefon auszuschalten, können Sie es auf **Flugzeugmodus** stellen.

1. Drücken und halten Sie die **Ein-/Austaste**.
2. Drücken Sie **Flugzeugmodus** im Optionsmenü.

Oder verwenden Sie die **Einstellungsanwendung** und gehen Sie in das Menü **WLAN & NETZWERKE**, um den **Flugzeugmodus** zu aktivieren.

Anruf

Sie können einen Anruf auf mehrere Arten tätigen. Sie können eine Nummer wählen oder eine Nummer aus Ihrer Kontaktliste, einer Webseite oder einem Dokument, das eine Telefonnummer enthält, auswählen. Wenn Sie gerade telefonieren, können Sie eingehende Anrufe entweder beantworten oder diese zu Ihrer Voicemailbox senden. Sie können auch Konferenzanrufe mit mehreren Teilnehmern einrichten.

Hinweis:

Wenn Sie ein Gespräch auf einer SIM-Karte führen, können Sie für die Dauer des Anrufs keine Anrufe auf der anderen SIM-Karte erhalten. Wenden Sie sich an Ihren Netzbetreiber, um herauszufinden, ob dieser Konferenzanrufe unterstützt und wie viele Teilnehmer Sie hinzufügen können.

Anrufe tätigen



Um einen Anruf zu tätigen, können Sie die Telefonanwendung verwenden oder eine Nummer aus den **Kontakten** oder dem Anrufprotokoll auswählen.

Wenn Sie einen Anruf tätigen, berühren Sie die **Home**-Taste, um zum Home-Bildschirm zurückzukehren und andere Funktionen zu verwenden. Um zum Anrufbildschirm zurückzukehren, ziehen Sie die Benachrichtigungsleiste nach unten und drücken Sie **Aktueller Anruf**.

Hinweis:

Passen Sie auf, dass Sie das Mikrofon nicht mit Ihren Fingern blockieren.

Anruf mit den Wähltasten tätigen

1. Drücken Sie  das Display des Home-Bildschirms, um die Wähltasten anzuzeigen. Wenn Sie bereits mit Kontakten oder dem Anrufprotokoll arbeiten, berühren Sie den Reiter **Telefon**. Sie können auch  und dann **Anruf** () berühren.

2. Drücken Sie die entsprechenden Nummerntasten, um die Telefonnummer einzugeben.



Tipp: Ihr Mobiltelefon unterstützt die SmartDial-Funktion, d.h. wenn Sie Nummern auf der Wähltaste berühren, sucht das Telefon automatisch in Ihren Kontakten und listet die passenden Ergebnisse nach Genauigkeit sortiert auf. Schließen Sie die Tastatur, um mehr mögliche Übereinstimmungen zu sehen.

3. Nach Eingabe der Nummer oder Auswahl des Kontakts, berühren Sie . Wenn Sie zwei SIM-Karten eingelegt haben, berühren Sie das gewünschte Netzwerk, um die Telefonnummer zu wählen.



Hinweis:

Sie können auch das gewünschte Netzwerk spezifizieren, das Sie für die Datenverbindung verwenden wollen. Siehe „Einrichtung des Standardnetzwerks“ auf Seite 36.

Anruf mithilfe der Kontakte tätigen

1. Drücken Sie  und dann **Kontakte** () , um die Kontaktliste anzuzeigen. Wenn Sie sich bereits im Wahlmenü befinden, berühren Sie die **Menü**-Taste oder Optionen und wählen Sie Kontakte aus.
2. Berühren Sie in der Liste den gewünschten Kontakt.
3. Drücken Sie . Wenn Sie zwei SIM-Karten eingelegt haben, berühren Sie das gewünschte Netzwerk, um die Telefonnummer zu wählen.

Anruf mithilfe des Anrufprotokolls tätigen

1. Drücken Sie  > **Anruf** () > **Anrufprotokoll** (linke untere Ecke des Bildschirms), um die gesamte Anrufliste anzuzeigen.
2. Drücken Sie  des Kontakts, den Sie anrufen wollen.

Anrufe beantworten und abweisen

Eingehenden Anruf beantworten oder abweisen

Wenn Sie einen Telefonanruf erhalten, öffnet sich der Bildschirm für eingehende Anrufe mit der Anrufer-ID und sämtlichen Zusatzinformationen über den Anrufer, die Sie in **Kontakte** eingegeben haben.

- Um einen Anruf zu beantworten, berühren Sie  und ziehen Sie das Icon nach rechts ().
- Um einen Anruf abzuweisen, berühren Sie  und ziehen Sie das Icon nach links (.

Hinweis:

Wenn Sie  berühren, ändert es sich automatisch zu .

Einen Anruf beenden

Berühren Sie während eines Anrufs , um aufzulegen.





Andere Aktionen während eines Anrufs

Konferenzanruf tätigen

Wenn Sie einen neuen Anruf empfangen, während Sie bereits mit jemandem telefonieren, können Sie den zweiten Anruf mit dem aktuellen Anruf verbinden. Diese Funktion ist auch als Konferenzanruf bekannt. Sie können auch einen Konferenzanruf mit mehreren Anrufern tätigen.

Hinweis:

Wenden Sie sich an Ihren Netzbetreiber, um herauszufinden, ob dieser Konferenzanrufe unterstützt und wie viele Teilnehmer Sie hinzufügen können.

1. Um einen Konferenzanruf zu starten, wählen Sie zuerst die Nummer der **ersten** Person, die angerufen werden soll. Während Sie diese Person anrufen, berühren Sie .
2. Geben Sie die Telefonnummer der Person ein, welche der Konversation beitreten soll und berühren Sie  oder wählen Sie jemanden aus Ihrem Anrufprotokoll oder aus **Kontakte** aus. Der erste Anruf wird automatisch gehalten.
3. Wenn der zusätzliche Anruf verbunden wurde, berühren Sie , um einen Konferenzanruf zu starten.
4. Um mehr Leute hinzuzufügen, berühren Sie  und wiederholen Sie die Schritte 2 und 3.
5. Um den Konferenzanruf zu beenden und jeden zu trennen, berühren Sie .

Zwischen Anrufen wechseln

Wenn Sie einen neuen Anruf empfangen, während Sie bereits mit jemandem telefonieren, können Sie zwischen den beiden Anrufen wechseln.

1. Wenn Sie zwei Anrufe gleichzeitig tätigen, berühren Sie .
2. Der aktuelle Anruf wird dann gehalten und Sie werden mit der anderen Person verbunden.

Verwendung des Anrufprotokolls

Das Anrufprotokoll enthält eine Liste von Anrufen, die Sie gewählt, erhalten oder verpasst haben. Sie können das Anrufprotokoll verwenden, um schnell eine kürzlich gewählte Nummer zu finden oder eine eingehende Nummer zu Ihrer Kontaktliste hinzuzufügen.



Speichern eines Eintrags in Kontakte

1. Drücken Sie  den Home-Bildschirm, drücken Sie dann den Reiter **Anrufprotokoll**.
2. Berühren Sie den Eintrag, den Sie hinzufügen wollen.
3. Drücken Sie **Zu Kontakten hinzufügen**.
4. Fügen Sie ihn entweder einem bestehenden Kontakt hinzu oder berühren Sie **Neuen Kontakt erstellen**.

Entfernen eines Eintrags aus der Liste

1. Drücken Sie  auf dem Home-Bildschirm, drücken Sie dann den Reiter **Anrufprotokoll**.
2. Wählen Sie den Eintrag aus, den Sie löschen möchten.
3. Drücken Sie die **Menü**-Taste und drücken Sie dann **Löschen**.

Löschen des Anrufprotokolls

1. Drücken Sie  auf dem Home-Bildschirm, drücken Sie dann den Reiter **Anrufprotokoll**.
2. Drücken Sie die **Menü**-Taste und drücken Sie dann **Löschen** >  >  > OK.



Kontakte

Mit der Kontakte-Anwendung können Sie Informationen wie Telefonnummern und Adressen Ihrer Kontakte speichern und verwalten. Nachdem Sie die Kontaktinformation in Ihrem Mobiltelefon gespeichert haben, können Sie leicht auf die Kontakte zugreifen, mit denen Sie kommunizieren möchten.

Öffnen der Kontakte-Anwendung

Wenn Sie ein neues Mobiltelefon haben und noch keine Kontakte hinzugefügt haben, zeigt Kontakte eine Nachricht mit Hinweisen zum Hinzufügen von Kontakten zu Ihrem Mobiltelefon.

Um die Anwendung zu öffnen, befolgen Sie die folgenden Schritte:

- Drücken Sie  und dann **Kontakte** () , um die Kontaktliste anzuzeigen.
- Drücken Sie  den Home-Bildschirm, drücken Sie dann den Reiter **Kontakte**.

Alle Ihre Kontakte werden alphabetisch in einer Bildlaufliste angezeigt.

Kopieren von Kontakten



Sie können Kontakte von und auf Ihr Gerät, Ihre Speicherkarte oder Ihren USB-Speicher kopieren.

1. In der Kontaktliste berühren Sie die **Menü**-Taste und dann **Import/Export**.
2. Wählen Sie das Quellverzeichnis der Kontakte aus, die Sie kopieren wollen und drücken Sie **Weiter**.
3. Wählen Sie den Zielort aus, an den Sie die Kontakte kopieren wollen und drücken Sie **Weiter**.
4. Wählen Sie die zu kopierenden Kontakte aus und drücken Sie **OK**.

Hinzufügen eines Kontakts

1. In der Kontaktliste berühren Sie  , um einen neuen Kontakt hinzuzufügen.
2. Wählen Sie den Ort aus, an dem Sie den Kontakt speichern wollen.
3. Geben Sie den Namen des Kontakts sowie detaillierte Informationen wie Telefonnummer oder Adresse ein.
4. Wenn Sie fertig sind, drücken Sie **Fertig** um die Kontaktinformation zu speichern.

Hinzufügen eines Kontakts zu Ihren Favoriten

1. Berühren Sie den Kontakt, den Sie zu den Favoriten hinzufügen wollen.
2. Drücken Sie  neben dem Namen und das Icon wird grau ().

Suche nach einem Kontakt

1. In der Kontaktliste berühren Sie  um nach einem Kontakt zu suchen.
2. Geben Sie den Namen des Kontakts ein, nach dem Sie suchen. Während Sie tippen, erscheinen Kontakte mit passenden Namen unterhalb des Suchfensters.

Bearbeiten eines Kontakts



Sie können die Informationen, die Sie für einen Kontakt gespeichert haben, stets ändern.

1. Berühren Sie in der Kontaktliste den Kontakt, dessen Details Sie ändern möchten.
2. Drücken Sie die **Menü**-Taste und dann **Bearbeiten**.
3. Ändern Sie die Kontaktinformationen wie gewünscht und drücken Sie dann **Fertig**. Um sämtliche Änderungen, die Sie am Kontakt durchgeführt haben abzubrechen, drücken Sie die **Zurück**-Taste.

Kommunikation mit Ihren Kontakten

Sie können vom Kontakt- oder Favoritenreiter aus schnell Anrufe tätigen oder SMS oder MMS an eine Telefonnummer senden, die sich standardmäßig in Ihren Kontakten befindet. Sie können auch Details öffnen, um eine Liste mit allen möglichen Kommunikationsarten anzusehen. Der Abschnitt beschreibt, wie Sie mit einem Kontakt kommunizieren können, wenn Sie ihn in Ihrer Kontaktliste sehen.

Kommunikation mit einem Kontakt

1. Berühren Sie in der Kontaktliste den Kontakt, mit dem Sie kommunizieren wollen.
2. Im Detailbildschirm des Kontakts können Sie folgende Aktionen durchführen:
 - Berühren Sie die Telefonnummer, um einen Anruf zu tätigen.
 - Drücken Sie , um eine Nachricht zu senden.
 - Drücken Sie , um einen Videoanruf zu tätigen.

Löschen eines Kontakts

1. Berühren Sie in der Kontaktliste den Kontakt, den Sie löschen wollen.
2. Drücken Sie die **Menü**-Taste und dann **Löschen**.
3. Drücken Sie **OK** um zu bestätigen, dass Sie den Kontakt löschen wollen.

Verwendung der Bildschirmtastatur

Anzeige der Bildschirmtastatur



Um einen Text einzugeben, verwenden Sie die Bildschirmtastatur. Einige Anwendungen öffnen die Tastatur automatisch. Bei anderen müssen Sie ein Textfeld berühren, um die Tastatur zu öffnen.

Um die Tastatur zu öffnen, berühren Sie den Ort, an welchem Sie den Text platzieren wollen. Drücken Sie die **Zurück**-Taste, um die Tastatur auszublenden.

Verwenden der Tastatur im Querformat

Wenn Sie die Tastatur unpraktisch oder umständlich finden, drehen Sie Ihr Mobiltelefon zur Seite. Der Bildschirm zeigt die Tastatur dann im Querformat an und bietet Ihnen so ein größeres Tastaturlayout.

Anpassung der Tastatureinstellungen

1. Drücken Sie  > **Einstellungen** () > **Sprache & Eingabe**.
2. In der Option **Android-Tastatur**, drücken Sie , um die Einstellungen der Android-Tastatur anzupassen.



Nachrichten

Die Nachrichten-Anwendung erlaubt es Ihnen, Textnachrichten (SMS) und Multimedia-Nachrichten (MMS) mit jedem, der ein SMS- oder MMS-fähiges Telefon verwendet, auszutauschen. Mit der E-Mail-Anwendung können Sie E-Mails lesen und senden.

SMS und MMS



Öffnen einer Nachricht

Um die Anwendung zu öffnen, befolgen Sie die folgenden Schritte:

- Drücken Sie  auf dem Home-Bildschirm.
- Drücken Sie  > **Nachrichten** ()

Erstellen und Senden einer Textnachricht



Das Fenster **Nachrichten** öffnet sich, in dem Sie eine neue Nachricht erstellen oder einen laufenden Nachrichten-Thread öffnen können.



1. Drücken Sie , um eine neue Text- oder Multimedia-Nachricht zu starten oder berühren Sie einen bestehenden Nachrichten-Thread, um ihn zu öffnen.
2. Geben Sie eine Telefonnummer in das Feld **An** ein oder berühren Sie , um einen Kontakt aus **Kontakte** auszuwählen. Während Sie eine Telefonnummer eingeben, erscheinen übereinstimmende Kontakte. Sie können einen vorgeschlagenen Empfänger berühren oder damit fortfahren, die Nummer einzugeben.
3. Berühren Sie die Nachrichtenbox, um Ihre Nachricht einzugeben.
Wenn Sie die **Zurück**-Taste drücken, während Sie eine Nachricht verfassen, wird diese als Entwurf in Ihrer Nachrichtenliste gespeichert. Berühren Sie die Nachricht, um mit dem Verfassen fortzufahren.
4. Wenn Sie fertig sind, drücken Sie . Wenn Sie zwei SIM-Karten eingelegt haben, berühren Sie das gewünschte Netzwerk, um Ihre Nachricht zu senden.

Hinweis:

Antworten erscheinen im Fenster. Wenn Sie weitere Nachrichten ansehen und senden wird ein Nachrichten-Thread erstellt.

Erstellen und Senden einer Multimedia-Nachricht

1. Berühren Sie im Nachrichtenbildschirm .
2. Geben Sie eine Telefonnummer in das Feld **An** ein oder berühren Sie , um einen Kontakt aus **Kontakte** auszuwählen.
3. Berühren Sie die Nachrichtenbox, um Ihre Nachricht einzugeben.
4. Drücken Sie die **Menü**-Taste, um das Optionsfeld anzuzeigen und drücken Sie dann **Betreff hinzufügen**, um den Betreff der Nachricht hinzuzufügen.

5. Geben Sie einen Betreff ein.
Ihr Mobiltelefon befindet sich nun im Multimedia-Nachrichtenmodus.
6. Drücken Sie  und wählen Sie die Art der an die Nachricht anzuhängenden Mediendatei aus.
7. Wenn Sie fertig sind, drücken Sie . Wenn Sie zwei SIM-Karten eingelegt haben, berühren Sie das gewünschte Netzwerk, um Ihre Nachricht zu senden.

Öffnen und Ansehen einer Multimedia-Nachricht

1. Berühren Sie in der Nachrichtenliste den Nachrichten-Thread, um ihn zu öffnen.
2. Berühren Sie die Multimedia-Nachricht, um die Nachricht anzusehen.
3. Wenn Sie nach oben oder unten über den Bildschirm streichen, können Sie das vorherige oder nächste Bild sehen.

Beantworten einer Nachricht

1. Berühren Sie in der Nachrichtenliste einen Text- oder Multimedia-Nachrichten-Thread, um ihn zu öffnen.
2. Berühren Sie die Nachrichtenbox, um Ihre Nachricht zu verfassen.
3. Drücken Sie . Wenn Sie zwei SIM-Karten eingelegt haben, berühren Sie das gewünschte Netzwerk, um Ihre Nachricht zu senden.

Anpassen der Nachrichteneinstellungen



In der Nachrichtenliste, berühren Sie die **Menü**-Taste und dann **Einstellungen**, um die Nachrichteneinstellungen anzupassen.

E-Mail

Mit Ihrem Mobiltelefon haben Sie auch stets Ihre E-Mails zur Hand. Sie können Ihre E-Mail-Anwendung auf die gängigsten E-Mail-Dienstleistungen einstellen. Diese E-Mailkontentypen sind bekannt als POP3, IMAP oder Exchange.

Öffnen einer E-Mail

Um die Anwendung zu öffnen, befolgen Sie die folgenden Schritte:

- Drücken Sie  auf dem Home-Bildschirm.
- Drücken Sie  > **E-Mail** (.

Hinzufügen eines E-Mailkontos

Wenn Sie die E-Mail-Anwendung zum ersten Mal verwenden, müssen Sie Ihr E-Mailkonto zuerst einrichten. Der E-Mail-Einrichtungsassistent hilft Ihnen dabei, Ihr Konto für die gängigsten E-Mailsysteme einzurichten, damit Sie E-Mails mit dem gleichen System, mit dem Sie am Computer in einem Webbrowser arbeiten, oder auch mit einer anderen E-Mail-Anwendung lesen können.

1. Starten Sie die **E-Mail** -Anwendung. Siehe „Öffnen einer E-Mail“.
2. Geben Sie Ihre **E-Mailadresse** und Ihr **Passwort ein**.

3. Drücken Sie **Weiter**. Das Gerät ruft automatisch die E-Mail-Einstellungen ab.
Um das E-Mailprogramm manuell einzurichten, drücken Sie **Manuelle Einrichtung**.

Hinweis:

Wenn Sie **Manuelle Einrichtung** drücken, wenden Sie sich für die erforderlichen Parameter an Ihren E-Mail-Dienstleister, falls Sie diese nicht kennen.

4. Wählen Sie das E-Mail-Verbindungsprotokoll aus, das Ihren Anforderungen am besten entspricht. Befolgen Sie die Anweisungen auf dem Bildschirm und geben Sie sämtliche Serverinformationen, die Domain, den Benutzernamen, das Passwort und andere erforderlichen Informationen ein. Drücken Sie **Weiter**, um fortzufahren.

Hinweis:

Ihre Kontoeinstellungen können je nach Art des E-Mail-Dienstes für das Konto variieren. Wenden Sie sich für genauere Angaben zu den Einrichtungsparametern an Ihren Dienstleister.

5. Stellen Sie ein, wie oft der Posteingang aktualisiert werden soll und drücken Sie **Weiter**.

6. Geben Sie Ihren **Namen** und Ihren **Anzeigenamen für das Konto ein**.

Hinweis:

Der **Anzeigename für das Konto** ist der Name, der auf dem E-Mail-Bildschirm angezeigt wird.

7. Drücken Sie **Weiter**.

Nach der ersten Einrichtung öffnet sich Ihre E-Mail-Anwendung und zeigt die Inhalte Ihres Posteingangs an.

Hinzufügen eines weiteren E-Mailkontos

1. Nachdem Sie Ihr erstes E-Mailkonto erstellt haben, berühren Sie die **Menü**-Taste und dann **Einstellungen**.
2. Drücken Sie **KONTO HINZUFÜGEN**, um ein anderes E-Mailkonto zu erstellen.
3. Wiederholen Sie die Schritte 2-6 unter „Hinzufügen eines E-Mailkontos“

Tipp: Wenn Sie ein E-Mailkonto nachträglich hinzufügen, können Sie auch die Option **E-Mail standardmäßig von diesem Konto senden** wählen, um das neue Konto zum Versenden aller ausgehender Nachrichten zu verwenden.

Ansehen einer E-Mail-Nachricht

1. Berühren Sie im Posteingangsbildschirm eine E-Mail, um sie zu öffnen.
2. Um einen Ordner in einem E-Mailkonto zu öffnen, das mithilfe von Exchange eingerichtet wurde, berühren Sie  und alle Ihre Ordner, wenn Sie welche haben, werden angezeigt. Berühren Sie für andere Kontoarten die Kontoauswahlbox links oben auf dem Bildschirm, die Ordner für das ausgewählte Konto werden dann unter ALLE ORDNER angezeigt.

Erstellen und Senden einer E-Mail-Nachricht

1. Berühren Sie im Posteingangsbildschirm die **Menü**-Taste oder Optionen und wählen Sie **Verfassen** aus.



Hinweis:

Um zu einem anderen E-Mailkonto zu wechseln, berühren Sie die Kontoauswahlbox links oben auf dem Bildschirm und berühren Sie dann das Konto, das Sie ansehen möchten.

2. Geben Sie in das Feld **An** die E-Mailadresse des Empfängers ein.
3. Geben Sie den Betreff ein und verfassen Sie Ihre E-Mail.

4. Um einen Anhang mit der E-Mail zu versenden, berühren Sie die **Menü**-Taste und dann **Datei anhängen**. Wählen Sie den Dateityp aus und wählen Sie dann die Datei aus, die Sie anhängen wollen.
5. Wenn Sie fertig sind, drücken Sie .
Wenn Sie die **Zurück**-Taste während des Verfassens einer Nachricht drücken, wird die aktuelle Nachricht als Entwurf gespeichert.

Beantworten einer E-Mail-Nachricht

1. Berühren Sie die E-Mail-Nachricht, die Sie ansehen und beantworten möchten.
2. Drücken Sie  oder drücken Sie  > **Allen antworten**, um die E-Mail-Nachricht zu beantworten.

Löschen eines E-Mailkontos

1. Drücken Sie die **Home**-Taste, um zum Home-Bildschirm zurückzukehren. Drücken Sie die **Menü**-Taste und wählen Sie EINSTELLUNGEN.
2. Scrollen Sie nach unten zu KONTEN und wählen Sie Firma.
3. Wählen Sie das E-Mailkonto aus, das Sie löschen möchten.
4. Drücken Sie die **Menü**-Taste oder Optionen und wählen Sie Konto entfernen.

Änderung der E-Mailkontoeinstellungen

Sie können viele der Einstellungen für Ihr Konto ändern, einschließlich wie oft Ihre E-Mails gecheckt werden, wie Sie im Falle einer neuen E-Mail benachrichtigt werden und Angaben über die Server, die das Konto zum Senden und Empfangen von E-Mails verwendet.

1. Berühren Sie im Posteingangsbildschirm die **Menü**-Taste und dann **Einstellungen**, um die Nachrichteneinstellungen anzupassen.
2. Drücken Sie **Allgemein** oder ein E-Mailkonto.
3. Berühren Sie eine Option und ändern Sie die nötigen Einstellungen.

Hinweis:

Die Eingangs- und Ausgangseinstellungen für das Konto hängen von der Art des E-Maildienstes für Ihr Konto ab: POP3, IMAP oder Exchange. Sie können die nötigen Angaben manuell eingeben, obwohl Sie wahrscheinlich Ihren E-Mail-Dienstleister kontaktieren müssen, um die richtigen Einstellungen für das Konto zu ermitteln.

WLAN

WLAN bietet Ihnen drahtlosen Zugang zu Broadband-Internet. Um WLAN auf Ihrem Mobiltelefon zu verwenden, müssen Sie Zugang zu drahtlosen Zugangspunkten haben (Hotspots). Hindernisse, die das WLAN-Signal blockieren, reduzieren dessen Stärke.

Einschalten von WLAN

1. Drücken Sie  > **Einstellungen** (.
2. In **WLAN & NETZWERKE** berühren Sie **WLAN** und stellen Sie es auf **EIN**.

Verbindung mit einem drahtlosen Netzwerk

1. Wenn es eingeschaltet ist, berühren Sie **WLAN**.
2. Es wird eine Liste von erkannten WLAN-Netzwerken angezeigt. Berühren Sie ein WLAN-Netzwerk, um sich damit zu verbinden.
3. Wenn Sie ein offenes Netzwerk auswählen, werden Sie automatisch mit dem Netzwerk verbunden. Wenn Sie ein gesichertes Netzwerk auswählen und sich damit zum ersten Mal verbinden, geben Sie das Passwort ein und berühren Sie dann **Verbinden**.

Hinweis:

Wenn Sie sich mit einem gesicherten drahtlosen Netzwerk verbinden, das Sie bereits verwendet haben, werden Sie nicht dazu aufgefordert, das Passwort erneut einzugeben, außer Sie setzen Ihr Mobiltelefon auf die Werkseinstellungen zurück.

Tipp: Auf dem WLAN-Einstellungsbildschirm berühren Sie , um ein neues WLAN-Netzwerk hinzuzufügen.

Browser



Google Chrome ist der Standardbrowser auf Ihrem Mobiltelefon. Chrome ist ein einfacher, effizienter Browser, mit dem Sie mit beliebig vielen Reitern einfach navigieren, diese öffnen und zwischen ihnen wechseln können. Wenn Sie Chrome zum ersten Mal aufrufen, gibt es die Option „Rundgang“, um neue Wege zur Verbesserung Ihrer Browsererfahrung zu finden.

Bluetooth

Ihr Mobiltelefon verfügt über Bluetooth, welches Ihnen die drahtlose Verbindung mit anderen Bluetooth-Geräten erlaubt, damit Sie Dateien mit Ihren Freunden teilen, über die Freisprechanlage mit einem Bluetooth-Kopfhörer telefonieren oder sogar Fotos auf Ihrem Telefon auf Ihren PC übertragen können.

Wenn Sie Bluetooth verwenden, vergessen Sie nicht, innerhalb eines Radius von mindestens 10 Metern von anderen Bluetooth-Geräten zu bleiben. Beachten Sie, dass Hindernisse wie Wände oder andere elektronische Ausrüstung Ihre Bluetooth-Verbindung stören können.

Einschalten von Bluetooth

1. Drücken Sie  > **Einstellungen** (.
2. In **WLAN & NETZWERKE** berühren Sie **Bluetooth** und stellen Sie es auf **EIN**.
Wenn Bluetooth eingeschaltet ist, erscheint das Bluetooth-Icon in der Benachrichtigungsleiste.

Hinweis:

Wenn Bluetooth eingeschaltet ist, erkennt Ihr Telefon andere Bluetooth-Geräte, Ihr Telefon ist aber nicht für andere Geräte sichtbar.

- Um Ihr Mobiltelefon für andere sichtbar zu machen, berühren Sie den Modellnamen Ihres Telefons und es wird für andere Bluetooth-Geräte sichtbar.

Koppeln und Verbinden eines Bluetooth-Geräts

Mit dem mobilen Bluetooth können Sie Folgendes machen:

- Hands Free Profile (HFP): erlaubt Ihnen die Verwendung einer Bluetooth-Freisprecheinrichtung.
- Headset Profile (HSP): erlaubt Ihnen die Verwendung eines Bluetooth-Monokopfhörers.
- Object Push Profile (OPP): erlaubt Ihnen die Übertragung von Daten über Bluetooth.
- Advanced Audio Distribution Profile (A2DP): erlaubt Ihnen die Verwendung eines Bluetooth-Stereokopfhörers.
- A/V Remote Control Profile (AVRCP): erlaubt Ihnen die Fernsteuerung der Mediadaten für Ihren Bluetooth-Kopfhörer.

Bevor Sie Bluetooth verwenden, müssen Sie Ihr Mobiltelefon wie folgt mit einem anderen Bluetooth-Gerät koppeln:

1. Stellen Sie sicher, dass die Bluetooth-Funktion auf Ihrem Mobiltelefon aktiviert ist.
2. Ihr Mobiltelefon sucht dann nach Bluetooth-Geräten in Reichweite (oder berühren Sie **SUCHE NACH GERÄTEN**).
3. Berühren Sie das Gerät, mit dem Sie Ihr Mobiltelefon koppeln wollen.
4. Geben Sie das Kopplungspasswort ein, um die Verbindung zu vervollständigen.

Hinweis:



Wenn Sie Ihr Telefon mit einer Freisprecheinrichtung koppeln, aktivieren Sie bitte den Remote-SIM-Modus, bevor Sie mit dem Kopplungsvorgang beginnen. Drücken Sie im Bluetooth-Menü die Menü-Taste oder Optionen und wählen Sie Erweiterte Einstellungen aus. Setzen Sie ein Häkchen in die Box, um den Remote-SIM-Modus zu aktivieren.

Wenn eine Kopplung hergestellt wurde, muss für die erneute Verbindung mit diesem Bluetooth-Gerät kein Passwort mehr eingegeben werden.



Senden von Dateien über Bluetooth

Mit Bluetooth können Sie Bilder, Videos oder Musikdateien mit Ihrer Familie und Ihren Freunden teilen.

Befolgen Sie die folgenden Schritte, um Dateien über Bluetooth zu senden:

1. Drücken Sie  > **Dateimanager** () , um den Dateimanager zu öffnen.
2. Berühren Sie die zu sendende Datei.
3. Drücken Sie  > **Bluetooth** und wählen Sie dann ein gekoppeltes Gerät aus.

Trennen der Verbindung oder Kopplung eines Bluetooth-Geräts

1. Drücken Sie  > **Einstellungen** () .
2. In **WLAN & NETZWERKE** berühren Sie **Bluetooth**.
3. In der Option verbundenes Gerät berühren Sie  und dann **Entkoppeln**, um das Gerät zu trennen.

Unterhaltung

Zusätzlich zu der Funktion eines Kommunikationsgeräts und persönlichen Assistenten bietet Ihnen Ihr Mobiltelefon ebenfalls zahlreiche Unterhaltungsmöglichkeiten. Sie können Fotos machen, Videos und Audioclips erstellen und Musik herunterladen und diese anhören.

Aufnahme von Fotos und Videos

Die Kamera ist eine Kombination aus Kamera und Camcorder, mit der Sie Fotos und Videos aufnehmen und teilen können.

Öffnen Ihrer Kamera

Drücken Sie  > **Kamera** () , um die Kamera zu öffnen.

Drücken Sie die **Zurück**- oder die **Home**-Taste, um die Kamera zu schließen.

Foto aufnehmen

1. Drücken Sie  > **Kamera** () .

Hinweis:

Um zwischen der vorderen und der hinteren Kamera zu wechseln, berühren Sie  .

2. Wählen Sie Ihr Motiv innerhalb des Bildaufnahmerahmens.

- Machen Sie eine Kneifbewegung, um hinein oder heraus zu zoomen.
- Drücken Sie  , um die Kameraeinstellungen zu ändern. Die Vorschau ändert sich, während Sie die Einstellungen ändern.

3. Drücken Sie  , um ein Foto zu machen.



Hinweis:

Sie können in der Kamera-App auch den Auslöser drücken, um Fotos aufzunehmen.

Fotos ansehen

1. Nachdem Sie ein Foto aufgenommen haben, erscheint eine Vorschau dieses Bildes in der Ecke des Aufnahmebildschirms. Berühren Sie das Vorschaubild, um es anzusehen.

2. Berühren Sie die Taste auf dem Bildschirm, um folgende Aktionen auszuführen:

- Um ein Foto zu teilen, berühren Sie  und dann die Anwendung, in der Sie es teilen möchten.
- Um ein Foto zu löschen, berühren Sie  > **OK**.
- Um andere Fotos und Videos in der **Galerie** anzusehen, berühren Sie  .



3. Wenn Sie mehr Fotos sehen möchten, berühren Sie den Bildschirm und schieben Sie ihn dann nach links oder rechts.

Videos aufnehmen

1. Drücken Sie  > **Kamera** () .

2. Drücken Sie  , wenn Sie mit der Aufnahme beginnen möchten.

3. Im Aufnahmemodus wird  dargestellt und der Timer wird in der rechten oberen Ecke angezeigt.

- Machen Sie eine Kneifbewegung, um hinein oder heraus zu zoomen.
- Drücken Sie  neben dem Timer, um die Aufnahme zu pausieren, der Timer fängt dann an zu blinken. Drücken Sie  neben dem blinkenden Timer, um fortzufahren.

5. Drücken Sie , um die Aufnahme anzuhalten.

Hinweis:

Sie können im Aufnahmemodus auch den Auslöser drücken, um die Aufnahme anzuhalten.



Videos ansehen

Nachdem Sie ein Video aufgenommen haben, erscheint eine Vorschau dieses Videos in der unteren rechten Ecke des Aufnahmebildschirms. Berühren Sie das Vorschaubild, um es anzusehen.

Verwendung der Galerie

Ihre Galerie-Anwendung kann automatisch nach auf Ihrem Telefon oder Ihrer SD-Karte gespeicherten Bildern oder Videos suchen. Wählen Sie das Album/den Ordner aus und spielen Sie eine Diashow ab oder wählen Sie mit anderen Anwendungen zu teilende Items aus.

Öffnen der Galerie

Drücken Sie  > **Galerie** () , um die Anwendung zu öffnen. Die Galerie-Anwendung kategorisiert Ihre Bilder und Videos nach Speicherort und speichert diese Dateien in Ordnern. Berühren Sie einen Ordner, um die darin enthaltenen Bilder oder Videos anzusehen.

Bilder ansehen

1. Berühren Sie in der Galerie den Ordner mit den Bildern, die Sie sehen möchten.
2. Berühren Sie das Bild, um es im Vollbildmodus anzusehen. Wenn Sie ein Bild im Vollbildmodus ansehen, schieben Sie es nach rechts oder links, um das nächste bzw. das vorherige Bild anzusehen.
3. Um in das Bild hinein zu zoomen, bewegen Sie Ihre zwei Finger dort auf dem Bildschirm voneinander weg, wo Sie in das Bild hinein zoomen möchten. Wischen Sie Ihren Finger im Zoom-Modus nach oben oder unten bzw. links oder rechts.

Tipp: Der Bildbetrachter unterstützt die automatische Rotationsfunktion. Wenn Sie Ihr Mobiltelefon drehen, passt sich das Bild an die Rotation an.

Bilder zuschneiden

1. Wenn Sie ein Bild ansehen, berühren Sie die **Menü**-Taste und dann **Zuschneiden**.
2. Verwenden Sie das Zuschneidewerkzeug, um den Teil des Bildes auszuwählen, den Sie zuschneiden möchten.
 - Ziehen Sie am Inneren des Zuschneidewerkzeugs, um es zu bewegen.
 - Ziehen Sie an einer Kante des Zuschneidewerkzeugs, um die Größe des Bildes zu ändern.
 - Ziehen Sie an einer Ecke des Zuschneidewerkzeugs, um die Größe des Bildes zu ändern, ohne dessen Seitenverhältnis zu ändern.
3. Drücken Sie **OK**, um das zugeschnittene Bild zu speichern. Drücken Sie **ABBRECHEN**, um die Änderungen zu verwerfen.



Anhören von Musik

Sie können Musikdateien von Ihrem PC auf Ihre microSD-Karte ziehen, um Musik auf Ihrem Mobiltelefon anzuhören.

Kopieren von Musik auf die microSD-Karte

1. Verbinden Sie das Telefon mit einem USB-Kabel mit Ihrem Computer und legen Sie die microSD-Karte ein.
2. Navigieren Sie auf dem PC zum USB-Laufwerk und öffnen Sie es.
3. Erstellen Sie einen Ordner im Stammverzeichnis der microSD-Karte (z. B. Musik).
4. Kopieren Sie die Musik von Ihrem Computer in den Ordner, den Sie erstellt haben.
5. Nach dem Kopieren der Musik, entfernen Sie das Laufwerk oder werfen Sie es aus, je nachdem, was von Ihrem PC zum sicheren Entfernen des Mobiltelefons erfordert wird.
6. Trennen Sie das Mobiltelefon vom PC.

Öffnen der Mediathek

Drücken Sie  > **Musik abspielen** () , um die Mediathek zu öffnen. Die Musik-Anwendung organisiert Ihre Musikdateien nach Speicherort. Sie enthält vier Reiter: WIEDERGABELISTEN, ZULETZT GEHÖRT, KÜNSTLER, ALBUM, TITEL und GENRE.

Musik abspielen

1. Berühren Sie eine Kategorie auf dem Mediathekbildschirm.
2. Berühren Sie das Lied, das Sie abspielen möchten.

Tipp: Wenn Sie Musik hören, berühren Sie die **Zurück-** Taste, um eine andere Anwendung zu verwenden. Ihre Musik wird weiter abgespielt. Um zur Musiksteuerung zurückzukehren, öffnen Sie das Meldungsfeld und berühren Sie dann das Lied.

Hinzufügen von Musik zu einer Wiedergabeliste

1. Berühren Sie eine Kategorie auf dem Mediathekbildschirm.
2. Berühren und halten Sie ein Lied und berühren Sie dann **Zu Wiedergabeliste hinzufügen** im Optionsmenü.
3. Wählen Sie eine Wiedergabeliste oder berühren Sie **Neue Wiedergabeliste**, um das Lied zu einer bestehenden Wiedergabeliste hinzuzufügen.



Abspielen einer Wiedergabeliste

1. Drücken Sie den Reiter **WIEDERGABELISTEN** auf dem Mediathekbildschirm.
2. Berühren und halten Sie die Wiedergabeliste, die Sie abspielen möchten.
3. Drücken Sie **Abspielen**, um die Wiedergabeliste abzuspielen.

Anhören des FM-Radios









Mit dem FM-Radio können Sie auf Ihrem Mobiltelefon FM-Radiostationen anhören. Verbinden Sie zuerst Ihren Kopfhörer mit der Audiobuchse Ihres Telefons, bevor Sie die Anwendung öffnen.

Öffnen des FM-Radios

1. Drücken Sie  > **FM-Radio** () , um die Anwendung zu öffnen.
2. Das FM-Radio sucht automatisch nach verfügbaren FM-Kanälen, speichert diese als Voreinstellung und spielt den ersten gefundenen FM-Kanal ab.



Einstellen des FM-Radios

Führen Sie eine der folgenden Aktionen aus:

- Um eine Radiostation auszuwählen, berühren Sie  oder .
- Um manuell eine Frequenz einzustellen, berühren Sie  oder .
- Um die aktuelle Radiostation zu den Favoriten hinzuzufügen, berühren Sie .
- Um die Favoritenliste anzuzeigen, berühren Sie .
- Um den Lautsprecher einzuschalten, berühren Sie  und wählen Sie **Lautsprecher**.
- Um nach allen verfügbaren Kanälen zu suchen, berühren Sie  > **Suche**.
- Um den Radio auszuschalten, berühren Sie  , um die Anwendung zu verlassen.

Aufnahme des FM-Radios

Um das Radio aufzunehmen, berühren Sie  > **FM aufnehmen** und machen Sie Folgendes:

- Um die Aufnahme zu starten, berühren Sie .
- Um die Aufnahme zu beenden, berühren Sie  und geben Sie dann den Dateinamen ein und berühren Sie **Speichern**.
- Um die aufgenommene Datei anzuhören, berühren Sie .

Google-Dienste

Sie müssen sich in ein Google-Konto einloggen, um Gmail, Google Calendar und andere Google-Anwendungen zu verwenden. Um Anwendungen aus dem Play Store herunterzuladen, müssen Sie sich ebenfalls in Ihr Google-Konto einloggen.







Hinweis:

Wenn Ihr Telefon keine SIM-Karte installiert hat, können Sie sich nicht mit mobilen Netzwerken für Voice- und Datendienstleistungen verbinden, Sie können sich aber mit einem WLAN-Netzwerk verbinden, um sich in Ihrem Google-Konto anzumelden und sämtliche Funktionen Ihres Telefons zu verwenden, außer dem Tätigen von Anrufen.

Wenn Sie ein Android-Telefon zum ersten Mal ohne SIM-Karte starten, werden Sie dazu aufgefordert, **Mit WLAN verbinden** zu drücken, um sich mit einem WLAN-Netzwerk zu verbinden (anstelle eines mobilen Netzwerks), um Ihr Telefon einzurichten. Wenn Sie bereits ein Google-Konto haben, berühren Sie **Anmelden** und geben Sie Ihren Benutzernamen und Ihr Passwort ein.

Erstellen eines Google-Kontos

Wenn Sie kein Google-Konto haben, können Sie eins erstellen:

1. Drücken Sie  > **Einstellungen** (.
2. In **KONTEN** berühren Sie **Konto hinzufügen**.
3. Drücken Sie **Google**, um ein Google-Konto zu erstellen.
4. Drücken Sie **Neu**, um ein neues Konto zu erstellen.
5. Geben Sie Ihren Namen ein und berühren Sie .
6. Geben Sie den Benutzernamen ein und berühren Sie .
- Das Mobiltelefon verbindet sich mit dem Google-Server, um zu überprüfen, ob der Benutzername verfügbar ist. Wenn der eingegebene Benutzername bereits verwendet wird, müssen Sie einen anderen auswählen.
7. Geben Sie das Passwort für Ihr Google-Konto ein und bestätigen Sie es.
8. Stellen Sie die Wiederherstellungsinformationen (d.h. alternatives E-Mailkonto und Sicherheitsfrage) ein und berühren Sie .
9. Drücken Sie **Google+ beitreten**, wenn Sie Google+ beitreten wollen oder **Nicht jetzt**, wenn Sie diesen Schritt überspringen möchten.
10. Lesen Sie die Vereinbarung und berühren Sie , um das Einrichten des Kontos abzuschließen.
11. Geben Sie den Authentifizierungscode ein und berühren Sie .
12. Geben Sie Ihre Kreditkarteninformationen ein, um bei Google Play Store einkaufen zu können, und berühren Sie dann **Speichern**. Oder berühren Sie **Überspringen**, um diesen Schritt zu überspringen.

Verwendung von Gmail

Gmail ist Googles web-basierter E-Maildienst. Wenn Sie Ihr Telefon zum ersten Mal einrichten, haben Sie es wahrscheinlich darauf eingestellt, ein bestehendes Gmail-Konto zu verwenden oder ein neues Konto zu erstellen. Wenn Sie die Gmail-Anwendung zum ersten Mal auf Ihrem Telefon öffnen, enthält Ihr Posteingang Nachrichten von Ihrem Gmail-Konto im Web.



Öffnen von Gmail

Drücken Sie  > **Gmail** (). Die Posteingangsliste erscheint. Sämtliche E-Mails, die Sie auf Ihrem Mobiltelefon behalten wollen, gehen in Ihren Posteingangsordner.





Wechseln zwischen Konten

Um zu einem anderen E-Mailkonto zu wechseln, berühren Sie die Kontoauswahlbox links oben auf dem Bildschirm und berühren Sie dann das Konto, das Sie ansehen möchten.



Erstellen und Senden einer E-Mail

1. Im Posteingangsbildschirm berühren Sie .
2. Geben Sie die E-Mail-Empfängeradresse in das Feld **An** ein.
 - Wenn Sie die E-Mail an mehrere Empfänger senden, trennen Sie die E-Mailadressen mit Kommas.
 - Wenn Sie eine Kopie (Cc) oder eine Blindkopie (Bcc) der E-Mail an andere Empfänger senden möchten, berühren Sie die **Menü**-Taste und dann **Cc/Bcc hinzufügen**.
3. Geben Sie den E-Mailbetreff ein und verfassen Sie Ihre Nachricht.
Wenn Sie ein Bild anhängen möchten, berühren Sie die **Menü**-Taste und dann **Datei anhängen**, um das anzuhängende Bild auszuwählen.
4. Nachdem Sie Ihre E-Mail verfasst haben, berühren Sie .

Beantworten oder Weiterleiten einer E-Mail

1. Berühren Sie im Posteingangsbildschirm die E-Mail, die Sie beantworten oder weiterleiten möchten.
2. Drücken Sie Antworten () , Allen Antworten ( > **Allen antworten**) oder Weiterleiten ( > **Weiterleiten**).
3. Führen Sie eine der folgenden Aktionen aus:
 - Wenn Sie Antworten oder Allen antworten auswählen, geben Sie Ihre Nachricht ein.
 - Wenn Sie Weiterleiten auswählen, geben Sie die Empfänger der Nachricht an und fügen Sie zusätzlichen Text hinzu, den Sie in die weitergeleitete Nachricht einfügen möchten.
4. Drücken Sie .

Suchen einer E-Mail

1. Im Posteingangsbildschirm berühren Sie .
2. Geben Sie die Suchwörter in die Box ein und berühren Sie .

Anpassen Ihrer Gmail-Einstellungen

1. Berühren Sie im Posteingangsbildschirm die **Menü**-Taste und dann **Einstellungen**, um die Nachrichteneinstellungen anzupassen.
2. Wählen Sie **Allgemeine Einstellungen** oder ein E-Mailkonto.
3. Berühren Sie eine Option und ändern Sie die nötigen Einstellungen.

Verwendung von Maps

Mit Maps können Sie Ihren aktuellen Standort finden, die Verkehrsbedingungen in Echtzeit ansehen (je nach Verfügbarkeit an Ihrem Standort) und detaillierte Richtungsangaben zu verschiedenen Zielen auf Satellit-, Verkehrs- oder anderen Karten.

Standortaktivierung

Bevor Sie Maps öffnen, um Ihren Standort zu finden oder nach Sehenswürdigkeiten zu suchen, müssen Sie die „Standortquelle“ aktivieren.

1. Drücken Sie  > **Einstellungen** (.



2. Drücken Sie **Standort**.

3. Drücken Sie **Modus**, um die relevante Option auszuwählen.

Hinweis:

Um die Navigationsfunktion zu verwenden, muss die Modusfunktion auf Hohe Genauigkeit oder Nur Gerät eingestellt werden.

Öffnen von Maps

Drücken Sie  > **Maps** () , um die Anwendung zu öffnen.

Suche nach Sehenswürdigkeiten

1. Während Sie eine Karte ansehen, berühren Sie .

2. Geben Sie den Ort in die Suchbox ein, nach dem Sie suchen möchten, und berühren Sie dann .

Hinweis:

Sie können auch eine Option aus der Vorschlagsliste auswählen.

3. Ihre Suchergebnisse werden dann angezeigt. Berühren Sie die Markierung () und der Standortname wird angezeigt.

4. Berühren Sie die Tasten auf dem Bildschirm, um den Standort auf der Karte anzusehen, Wegbeschreibungen zu erhalten und mehr.

Routenplaner

1. Während Sie eine Karte ansehen, berühren Sie .

2. Geben Sie in der ersten Textbox einen Startpunkt ein und geben Sie dann ihren Zielort in die zweite Textbox ein.

Hinweis:

Sie können auch das entsprechende  Symbol berühren und eine Option auswählen.

3. Berühren Sie das Icon für Wegbeschreibungen mit dem Auto, öffentlichen Verkehrsmitteln oder zu Fuß.

4. Drücken Sie **ROUTENPLANUNG**.

5. Wenn Sie fahren oder laufen, berühren Sie **WEGBESCHREIBUNGSLISTE**, um die Wegbeschreibungen anzusehen.

6. Wenn Sie damit fertig sind, die Wegbeschreibungen anzusehen, oder diese zu befolgen, berühren Sie die **Menü**-Taste und dann **Karte löschen**, um die Karte zurückzusetzen.



Verwendung von YouTube

YouTube ist Googles kostenloser Online-Videostreamservice zum Anschauen, Suchen nach und Hochladen von Videos.

Öffnen von YouTube

Drücken Sie  > **YouTube** (). Die Videos sind in Kategorien gruppiert, wie z. B. Empfohlen, Trend, Live und mehr.

Suche nach einem Video

1. Im YouTube-Bildschirm, berühren Sie .
2. Geben Sie ein Suchwort ein und berühren Sie dann .
3. Scrollen Sie durch die Ergebnisse und berühren Sie ein Video, um es anzusehen.

TIPP: Sie haben auch die Option, Ergebnisse von kürzlich geposteten Videos zu sehen. Drücken Sie **Alle Zeitpunkte** und wählen Sie dann eine der verfügbaren Optionen aus.



Teilen eines Videos

1. Während Sie ein Video ansehen, berühren Sie .
2. Berühren Sie eine Anwendung aus den verfügbaren Optionen, um den Videolink zu teilen.

Verwendung des PlayStore

Play Store bietet Ihnen direkten Zugang zu Anwendungen und Spielen, welche Sie auf Ihr Telefon herunterladen und installieren können.

Markt öffnen

1. Drücken Sie  > **Play Store** (.
2. Wenn Sie **Play Store** zum ersten Mal öffnen, erscheinen die Nutzungsbedingungen. Drücken Sie **Akzeptieren**, um fortzufahren.

Suche nach Anwendungen

Es gibt verschiedene Arten, Anwendungen im Home-Bildschirm des **Play Store** zu finden, einschließlich:



- Liste von Anwendungen nach Kategorie: Berühren Sie die gewünschte Kategorie und scrollen Sie nach unten, um mehr zu sehen.
- Suchfunktion: Drücken Sie .

Um die installierten Anwendungen zu sehen, berühren Sie die **Menü**-Taste und dann **Meine Anwendungen**.

Installieren einer Anwendung

Hinweis:

Wenn Sie eine Anwendung installieren möchten, die nicht zum Markt gehört, berühren Sie **Einstellungen** (⚙️) > **Sicherheit** und setzen Sie dann ein Häkchen im Kontrollkästchen **Unbekannte Quellen**, um die Installation solcher Anwendungen zu erlauben.

1. Drücken Sie  > **Play Store** ().
2. Berühren Sie eine Kategorie und berühren Sie dann das Item, das Sie herunterladen möchten.
3. Auf dem Detailbildschirm des Items lesen Sie mehr über die Anwendung, einschließlich Gesamtbewertung und Benutzerkommentaren. Wenn Sie nach unten zum Abschnitt Entwicklerinfo scrollen, können Sie andere Anwendungen vom gleichen Entwickler oder einen Link zu dessen Webseite sehen.
4. Um das Item zu installieren, berühren Sie **Installieren** und der Bildschirm fragt dann nach den erforderlichen Berechtigungen, berühren Sie anschließend **Akzeptieren & herunterladen**.

Hinweis:

Um den Fortschritt eines Downloads zu überprüfen, öffnen Sie das Meldungsfeld. Die Installationsdauer hängt von der Größe der Anwendung und Ihrer Datenverbindungsgeschwindigkeit ab.

Deinstallieren einer Anwendung

1. Im Bildschirm des **Play Store** berühren Sie die **Menü**-Taste und dann **Meine Anwendungen**.
2. Berühren Sie die Anwendung, die Sie deinstallieren möchten, und berühren Sie dann **Deinstallieren**.
3. Wenn Sie dazu aufgefordert werden, drücken Sie **OK**, um die Anwendung von Ihrem Mobiltelefon zu entfernen.

Hinweis:

Anwendungen können auch verwaltet werden, indem Sie **Einstellungen** (⚙️) > **Apps** berühren.

Synchronisierung von Informationen

Einige Anwendungen (z.B. Gmail) auf Ihrem Mobiltelefon bieten Ihnen Zugang zu den gleichen persönlichen Informationen, die Sie auf Ihrem Computer hinzufügen, ansehen und bearbeiten können. Wenn Sie Ihre Informationen in einer dieser Anwendungen im Web hinzufügen, ändern oder löschen, erscheinen die aktualisierten Informationen auch auf Ihrem Mobiltelefon.



Dies ist über eine Over-the-air-Datensynchronisation möglich. Der Prozess verläuft im Hintergrund und stört die Verwendung Ihres Mobiltelefons nicht. Wenn Ihr Telefon synchronisiert wird, wird ein Datensynchronisations-Icon im Meldungsfenster angezeigt.

Verwaltung Ihres Kontos

Sie können Kontakte, E-Mails und andere Informationen auf Ihrem Mobiltelefon mit mehreren Google-Konten oder anderen Konten synchronisieren, je nach den auf Ihrem Mobiltelefon installierten Anwendungen.

Sie können zum Beispiel damit beginnen, Ihr persönliches Google-Konto hinzuzufügen, damit Ihre persönlichen E-Mails, Kontakte und Kalender stets verfügbar sind. Sie können dann ein Arbeitskonto hinzufügen, damit Sie auch Ihre arbeitsbezogenen E-Mails, Kontakte und Kalendereinträge zur Hand haben.

Hinzufügen eines Kontos

1. Drücken Sie  > **Einstellungen** (.
2. In **KONTEN** berühren Sie **Konto hinzufügen**. Der Bildschirm zeigt Ihre aktuellen Synchronisationseinstellungen und eine Liste Ihrer aktuellen Konten an.
Hinweis:
In einigen Fällen müssen Sie Kontodetails vom Support der Netzwerkadministration beziehen. Sie müssen zum Beispiel die Domain des Kontos oder die Serveradresse wissen.
3. Berühren Sie den Kontotyp, den Sie hinzufügen möchten.
4. Befolgen Sie die Schritte auf dem Bildschirm, um die benötigten und optionalen Informationen über das Konto einzugeben. Die meisten Konten erfordern einen Benutzernamen und ein Passwort, aber die Details hängen von der Art des Kontos und der Konfiguration des Dienstes ab, mit dem Sie verbunden sind.
5. Konfigurieren des Kontos. Je nach Art des Kontos werden Sie eventuell gefragt, welche Art von Daten Sie mit dem Mobiltelefon synchronisieren wollen bzw. nach dem Kontonamen oder anderen Details. Wenn Sie fertig sind, wird das Konto in die Liste im Einstellungsbildschirm der **KONTEN** hinzugefügt.

Entfernen eines Kontos

Sie können ein Konto und alle damit verbundenen Informationen von Ihrem Mobiltelefon entfernen, einschließlich E-Mails, Kontakten, Einstellungen usw. Sie können jedoch nicht alle Konten entfernen, wie z.B. das erste Konto, mit dem Sie sich auf dem Mobiltelefon angemeldet haben. Wenn Sie versuchen, bestimmte Konten zu entfernen, beachten Sie, dass damit verbundene persönliche Informationen ebenfalls gelöscht werden.

1. Im Einstellungsbildschirm der **KONTEN** berühren Sie den Kontotyp.
2. Berühren Sie das zu löschende Konto.
3. Drücken Sie den Reiter **Menü**-Taste und dann **Konto entfernen**.
4. Drücken Sie **Konto entfernen** um zu bestätigen, dass Sie das Konto entfernen wollen.

Anpassung Ihrer Kontosynchronisation

Sie können für alle Anwendungen auf Ihrem Telefon die Hintergrunddatenverwendung und die Synchronisationsoptionen konfigurieren. Sie können ebenfalls konfigurieren, welche Art von Daten Sie für welches Konto synchronisieren möchten. Einige Anwendungen wie Kontakte und Gmail können Daten von mehreren Anwendungen synchronisieren. Andere, wie z.B. der Kalender, synchronisieren Daten nur vom ersten Google-Konto, mit dem Sie sich auf Ihrem Telefon angemeldet haben oder von einem Konto, das speziell mit dieser Anwendung verknüpft ist. Bei einigen Konten kann in zwei Richtungen synchronisiert werden; wenn Sie Änderungen an den Informationen auf Ihrem Mobiltelefon durchführen, werden diese auch in der Kopie dieser Informationen im Web durchgeführt. Einige Konten unterstützen nur die Synchronisation in eine Richtung; die Informationen in Ihrem Mobiltelefon können nur gelesen werden.

Änderung der Synchronisationseinstellungen eines Kontos



1. Im Einstellungsbildschirm der **KONTEN** berühren Sie das Konto, dessen Einstellungen Sie ändern möchten. Der Daten- und Synchronisationsbildschirm wird geöffnet und zeigt Ihnen eine Liste der Informationsarten an, die ein Konto synchronisieren kann.
2. Ausgewählte Items sind so konfiguriert, dass Sie sich mit Ihrem Mobiltelefon synchronisieren können.
3. Setzen oder löschen Sie das Häkchen im Kontrollkästchen mit den Informationen, die Sie mit dem Mobiltelefon synchronisieren möchten.

Verwendung von anderen Anwendungen

Verwendung des Kalenders

Verwenden Sie den **Kalender**, um Veranstaltungen, Meetings und Termine zu erstellen und zu verwalten. Je nach Synchronisationseinstellungen synchronisiert sich der Kalender auf Ihrem Telefon mit Ihrem Kalender im Web.

Öffnen des Kalenders

Drücken Sie  > **Kalender** () , um die Anwendung zu öffnen. Drücken Sie die **Menü**-Taste, um verschiedene Ansichts- und Einstellungsoptionen anzuzeigen.

Erstellen einer Veranstaltung

1. Berühren und halten Sie den Bildschirm in einer beliebigen Kalenderansicht und berühren Sie die Option **Neue Veranstaltung**.
2. Geben Sie den Namen der Veranstaltung mithilfe der Tastatur ein.
 - Wenn es einen Zeitrahmen für die Veranstaltung gibt, wählen Sie die Zeit **VON** und **BIS** aus, um die Dauer der Veranstaltung einzustellen.
 - Wenn es ein besonderer Anlass ist, wie ein Geburtstag oder eine Veranstaltung, die den ganzen Tag dauert, berühren Sie das Kontrollkästchen **GANZERTAG**.
3. Geben Sie den Ort der Veranstaltung und die Beschreibung ein.
4. Geben Sie E-Mailadressen ein, um Gäste zu der Veranstaltung einzuladen.
5. Stellen Sie die Zeit Ihrer Veranstaltungserinnerung in **ERINNERUNGEN** ein und spezifizieren Sie in **WIEDERHOLUNG**, ob die Veranstaltung sich wiederholt und wie oft.
6. Nachdem alle Einstellungen vorgenommen wurden, drücken Sie **FERTIG**.

Einstellen einer Veranstaltungserinnerung

1. Berühren Sie in einer beliebigen Kalenderansicht eine Veranstaltung, um deren Details oder eine Veranstaltungszusammenfassung anzusehen.
2. Drücken Sie **Erinnerung hinzufügen**, um eine Erinnerung hinzuzufügen. Oder drücken Sie das Icon „X“, um diese zu löschen.
3. Berühren Sie die Erinnerungszeit und dann den Zeitpunkt vor der Veranstaltung, an dem Sie erinnert werden möchten. An diesem Zeitpunkt erhalten Sie dann eine Benachrichtigung bezüglich der Veranstaltung.

Anpassen der Kalendereinstellungen

Berühren Sie in einer beliebigen Kalenderansicht die **Menü**-Taste und dann **Einstellungen** > **Allgemeine Einstellungen**. Wählen Sie:



- Abgelehnte Veranstaltungen ausblenden: Blenden Sie Veranstaltungen aus, deren Einladungen Sie abgelehnt haben.
- Kalenderwochen anzeigen: Lassen Sie sich die Kalenderwochen anzeigen.
- Woche beginnt am: Spezifizieren Sie den ersten Tag der Woche.
- Heimatzeitzone verwenden: Lassen Sie sich Kalender- und Veranstaltungszeiten beim Reisen in Ihrer Heimatzeitzone anzeigen.
- Heimatzeitzone: Spezifizieren Sie die Zeitzone Ihres aktuellen Standorts.
- Suchhistorie löschen: Löschen Sie alle Suchen, die Sie durchgeführt haben.
- Benachrichtigungen: Lassen Sie sich Veranstaltungsbenachrichtigungen schicken.

- Klingelton auswählen: Wählen Sie einen Klingelton für das Erhalten von Veranstaltungserinnerungen aus.
- Vibration: Wählen Sie den Vibrationsmodus für das Erhalten von Veranstaltungsbenedictigungen aus.
- Popup-Benachrichtigung: Stellen Sie eine Veranstaltungserinnerung ein.
- Standard-Erinnerungszeit: Wählen Sie die Standardzeit für Veranstaltungserinnerungen vor einer Veranstaltung aus.
- Schnellantworten: Bearbeiten Sie die Standardantworten für das Mailen von Veranstaltungsinformationen an entsprechende Gäste.

Verwendung des Alarms

Sie können einen neuen Alarm einstellen oder einen bestehenden Alarm ändern.

Öffnen des Alarms

Drücken Sie  > **Uhr** () > **Alarm einstellen**, um den Alarm auf Ihrem Mobiltelefon zu verwenden. Hier sehen Sie eine Liste mit den aktuellen Alarmdetails.

Hinzufügen eines Alarms

1. Auf dem Alarmlistenbildschirm berühren Sie , um einen Alarm hinzuzufügen.
2. Um einen Alarm einzustellen, führen Sie Folgendes aus:
 - Stellen Sie die Stunden und Minuten ein, indem Sie durch das Zifferblatt navigieren und **Fertig** berühren.
 - Um den Wiederholungsmodus einzustellen, berühren Sie **Wiederholen**. Berühren Sie eine oder mehrere Optionen, berühren Sie dann **Fertig**.
 - Um einen Klingelton einzustellen, berühren Sie **Klingelton**. Berühren Sie eine Option und dann **OK**.
 - Um zu vibrieren, wenn der Alarm losgeht, setzen Sie ein Häkchen bei **Vibration**.
 - Um eine Alarmnachricht hinzuzufügen, berühren Sie **Nachricht**.
3. Nachdem alle Einstellungen vorgenommen wurden, drücken Sie **FERTIG**.

Verwendung des Dateimanagers

Der **Dateimanager** lässt Sie Dateien und Ordner organisieren, bearbeiten und löschen.

Öffnen des Dateimanagers

Drücken Sie  > **Dateimanager** () , um die Anwendung zu öffnen.

Erstellen eines Ordners

1. Auf dem Dateimanagerbildschirm berühren Sie .
2. Geben Sie den Namen des neuen Ordners in die Textbox ein.
3. Drücken Sie **OK**.



Verschieben oder Kopieren von Dateien

1. Auf dem Dateimanagerbildschirm halten Sie die Datei oder den Ordner, den Sie verschieben oder kopieren möchten, länger gedrückt.

Hinweis:

Um eine andere Datei auszuwählen, berühren Sie das entsprechende Kontrollkästchen.

Um alle Dateien auszuwählen, berühren Sie .

2. Drücken Sie , um die Datei zu kopieren oder , um sie zu verschieben.
3. Wählen Sie den Zielordner aus.
4. Drücken Sie , um die Datei einzufügen.

Datei löschen

1. Auf dem Dateimanagerbildschirm halten Sie die Datei oder den Ordner, den Sie löschen möchten, länger gedrückt.

Hinweis:

Um eine andere Datei auszuwählen, berühren Sie das entsprechende Kontrollkästchen.

Um alle Dateien auszuwählen, berühren Sie .

2. Drücken Sie .
3. Drücken Sie **OK**, um das Löschen zu bestätigen.

Rechner

Verwenden Sie den Rechner, um einfache Rechenaufgaben zu lösen oder verwenden Sie die erweiterte Funktion, um komplexere Gleichungen zu lösen.



Öffnen des Rechners

Drücken Sie  > **Rechner** () , um die Anwendung zu öffnen.

Wechsel zur erweiterten Funktion

Auf dem Rechnerbildschirm berühren Sie die **Menü**-Taste und dann **Erweiterte Funktion**.

Verwaltung Ihres Mobiltelefons

Um Ihr Mobiltelefon zu konfigurieren, berühren Sie  > **Einstellungen** ().

Einstellung von Datum und Zeit

Wenn Sie Ihr Telefon zum ersten Mal einschalten, werden Sie gefragt, ob sich Zeit und Datum automatisch anhand der vom Netzwerk zur Verfügung gestellten Zeit aktualisieren sollen.

Hinweis:

Wenn die vom Netzwerk zur Verfügung gestellte Zeit automatisch verwendet wird, können sie das Datum, die Zeit und die Zeitzone nicht einstellen.

1. Im Einstellungsbildschirm berühren Sie **Datum & Zeit**.
2. Drücken Sie **Datum und Zeit automatisch** und stellen Sie diese Einstellung auf **Aus**.
3. Löschen Sie die **Automatische Zeitzone**.
4. Drücken Sie **Datum einstellen**. Im Bildschirm Datum einstellen berühren Sie das gewünschte Feld und scrollen Sie dann nach oben oder unten, um das Datum einzustellen. Drücken Sie **Fertig**, wenn die Konfiguration abgeschlossen ist.
5. Drücken Sie **Zeitzone auswählen** und wählen Sie dann die gewünschte Zeitzone aus der Liste aus. Scrollen Sie auf der Liste nach unten, um mehr Zeitzonen zu sehen.
6. Drücken Sie **Zeit einstellen**. Im Bildschirm Zeit einstellen berühren Sie das gewünschte Feld und scrollen Sie dann nach oben oder unten, um die Zeit einzustellen. Drücken Sie **Fertig**, wenn die Konfiguration abgeschlossen ist.
7. Wählen oder löschen Sie das Kontrollkästchen **24-Stunden-Format verwenden**, um zwischen dem 24- und dem 12-Stunden-Format zu wechseln.
8. Drücken Sie **Datumsformat wählen**, um auszuwählen, wie das Datum auf Ihrem Mobiltelefon angezeigt werden soll.

Einstellung der Anzeige

Anpassung der Bildschirmhelligkeit

1. Im Einstellungsbildschirm berühren Sie **Display > Helligkeit**.
2. Ziehen Sie den Schieber nach links, um den Bildschirm dunkler zu machen und nach rechts, um ihn heller zu machen.
3. Wenn Sie Ihren Finger vom Schieber nehmen, werden Ihre Einstellungen automatisch gespeichert.

Hinweis:

Berühren Sie **AUTO**, damit das Gerät die Helligkeit des Bildschirms gemäß der Umgebungsbeleuchtung automatisch anpasst.

Automatische Drehung des Bildschirms

Setzen Sie ein Häkchen in dieses Kontrollkästchen, um die Displaydrehung zu aktivieren, wenn sie das Telefon zwischen Hoch- und Querformat drehen.

Anpassen der Zeit, nach der sich der Bildschirm ausschaltet

Wenn Ihr Mobiltelefon für mehrere Minuten nicht verwendet wird, schaltet sich der Bildschirm aus, um die Akkuleistung zu schonen. Um eine längere oder kürzere Wartezeit einzustellen, führen Sie Folgendes durch:

1. Im Einstellungsbildschirm berühren Sie **Display > Ruhezustand**.
2. Wählen Sie die Dauer, während welcher der Bildschirm beleuchtet sein soll.

Einstellung von Klingeltönen

Einschalten des Stummmodus

Im Einstellungsbildschirm berühren Sie **Audioprofile > Stumm**, um den Stummmodus zu aktivieren. Dann sind alle Töne außer Medien- und Alarntönen stumm geschaltet.

Anpassen der Klingeltonlautstärke

Sie können die Klingeltonlautstärke anpassen, wenn Sie sich im Home-Bildschirm oder einem anderen Anwendungsbildschirm befinden (außer während eines Anrufs oder beim Abspielen von Musik oder Videos). Drücken Sie die Lautstärketasten, um die Klingeltonlautstärke an Ihr gewünschtes Level anzupassen. Sie können die Klingeltonlautstärke auch im Einstellungsbildschirm anpassen.

1. Im Einstellungsbildschirm berühren Sie **Audioprofile > Allgemein > Lautstärke**.
2. Ziehen Sie den Schieber nach links, um die Lautstärke zu reduzieren und nach rechts, um sie zu erhöhen.
3. Drücken Sie **OK**, um die Einstellungen zu speichern.

Ändern des Telefonklingeltons

1. Im Einstellungsbildschirm berühren Sie **Audioprofile > Allgemein > Klingelton für Sprachanrufe**.
2. Berühren Sie den Klingelton, den Sie verwenden möchten und berühren Sie dann **OK**. Der Klingelton wird beim Berühren abgespielt.

Einstellung Ihres Telefon auf Vibration bei eingehenden Anrufen

1. Im Einstellungsbildschirm berühren Sie **Audioprofile > Allgemein**.
2. Wählen Sie das Kontrollkästchen **Vibration** aus, um den Vibrationsmodus bei eingehenden Anrufen für Ihr Telefon zu aktivieren.

Einstellung von Telefondiensten

Einrichtung des Standardnetzwerks

1. Im Einstellungsbildschirm berühren Sie **SIM-Management**.
2. In STANDARD-SIM berühren Sie **Sprachanruf, Videoanruf, Nachrichten**, oder **Datenverbindung** und wählen Sie dann das Netzwerk, das Sie für die Datenverbindung verwenden möchten.

Hinweis:

Überprüfen Sie die Verfügbarkeit des Dienstes und planen Sie die Datenverbindungsdaten mit Ihren Netzwerkdienstleistern.

Anpassen der Netzwerkeinstellungen

1. Im Einstellungsbildschirm berühren Sie **SIM-Management**.
2. In SIM-INFORMATION wählen Sie das Netzwerk aus, das Sie anpassen möchten. Die folgenden Netzwerkeinstellungen sind verfügbar:
 - SIM-Name bearbeiten: Ändern Sie den Netzwerknamen.
 - Telefonnummer eingeben: Stellen Sie die Telefonnummer ein.
 - Hintergrundfarbe einstellen: Passen Sie das Netzwerk-Icon in der Statusleiste an.
 - Nummern anzeigen: Blenden Sie die Nummer aus oder zeigen Sie nur die ersten/letzten 4 Ziffern an.

Einstellung der Dual-SIM-Funktion

Im SIM-Managementmenü in WLAN & NETZWERKE können Sie die SIM-Informationen ansehen und einstellen, welche SIM für Sprach-, Videoanrufe, Nachrichten und die Datenverbindung verwendet werden soll. Die standardmäßige Einstellung für Anrufe und Nachrichten ist Stets fragen. Datenverbindungen verwenden standardmäßig die SIM-Karte, die sich im oberen SIM-Steckplatz befindet. Wenn Sie die Datenverbindung vom standardmäßigen SIM-Steckplatz ändern, erscheint eine Warnmeldung, dass die ausgewählte SIM den 3G-Dienst nicht unterstützt, wodurch das Laden von Daten langsamer wird, also muss der 3G-Dienst wahrscheinlich geändert werden.

Einstellung des 3G-Dienstes

Beide SIM-Kartensteckplätze Ihres Dual-SIM-Telefons unterstützen 3G-Dienste, wobei 3G jedoch jeweils nur bei einer SIM-Karte aktiviert werden kann, standardmäßig bei der im oberen Steckplatz.

In WLAN & NETZWERKE wählen Sie **Mehr...** > **Mobile Netzwerke** > **3G-Dienst** > **3G aktivieren** und wählen Sie die SIM-Karte für **3G-Dienste** > **Weiter**.

Einschalten von Daten-Roaming

In WLAN & NETZWERKE wählen Sie **SIM-Management** > **ALLGEMEINE EINSTELLUNGEN** > **Roaming** > **Daten-Roaming**, setzen Sie ein Häkchen, um das Daten-Roaming zu aktivieren.

Hinweis:

Der Zugang zu Datendiensten während des Roamings kann zu erheblichen Mehrkosten führen. Fragen Sie Ihren Netzwerkdienstleister bezüglich Daten-Roamingkosten.

Datendienste deaktivieren

In WLAN & NETZWERKE wählen Sie **Mehr...** > **Mobile Netzwerke** > **Datenverbindung** und wählen Sie **Aus**.

Schutz Ihres Mobiltelefons

Aktivieren Ihrer SIM-Karten-PIN

1. Im Einstellungsbildschirm berühren Sie **Sicherheit > Einstellung einer SIM-Kartensperre**.
2. Wenn Sie zwei SIM-Karten eingelegt haben, berühren Sie das gewünschte SIM-Kartennetzwerk, für das Sie den PIN-Code eingeben möchten.
3. Setzen Sie ein Häkchen bei **SIM-Karte sperren**.
4. Geben Sie die SIM-Karten-PIN ein und berühren Sie dann **OK**.

Um die SIM-Karten-PIN jederzeit zu ändern, berühren Sie **SIM-PIN ändern**.

Hinweis:

Sie können jederzeit Notrufe von Ihrem Mobiltelefon aus tätigen.

Schützen Ihres Mobiltelefons mit einer Bildschirmsperre

Um Ihre Daten sicherer zu halten, sperren Sie den Bildschirm und/oder setzen Sie ein Entsperrmuster für den Bildschirm, wenn Ihr Mobiltelefon eingeschaltet wird oder aus dem Ruhezustand aufwacht.

1. Im Einstellungsbildschirm berühren Sie **Sicherheit > Bildschirmsperre**.
2. Wählen Sie eine der verfügbaren Optionen aus.
 - Keine: Das Gerät ist nicht geschützt.
 - Schieben: Schieben Sie das Sperr-Icon, um das Telefon zu entsperren.
 - Gesichtsentsperrung: Verwenden Sie die Gesichtserkennung, um das Telefon zu entsperren.
 - Sprachentsperrung: Verwenden Sie einen Sprachbefehl, um das Telefon zu entsperren.
 - Muster: Verfolgen Sie das korrekte Entsperrmuster auf dem Bildschirm, um das Telefon zu entsperren.
 - PIN: Geben Sie eine PIN-Nummer ein, um das Telefon zu entsperren.
 - Passwort: Geben Sie ein Passwort ein, um das Telefon zu entsperren.
3. Befolgen Sie die Anweisungen für die gewählte Methode, um die Einstellungen abzuschließen.

Verwaltung der Anwendungen

Ansehen einer installierten Anwendung

1. Im Einstellungsbildschirm berühren Sie **Apps**.
2. In der Anwendungsliste, führen Sie Folgendes durch:
 - Drücken Sie die **Menü**-Taste und dann **Nach Größe sortieren**. Berühren Sie dann eine Anwendung, um deren Details zu sehen.
 - Wählen Sie **HERUNTERGELADEN**, **TELEFONSPEICHER**, **LAUFEND** oder **ALLE** oben auf dem Bildschirm. Berühren Sie dann eine Anwendung, um deren Details zu sehen.
 - Berühren Sie eine Anwendung, um deren Details direkt zu sehen.

Entfernen einer installierten Anwendung

1. Im Einstellungsbildschirm berühren Sie **Apps**.
2. Berühren Sie eine Anwendung und berühren Sie dann **Deinstallieren**, um die Anwendung von Ihrem Mobiltelefon zu entfernen.

Hinweis:

Vorinstallierte Anwendungen können nicht gelöscht werden.

Freigabe von Speicherplatz auf Ihrem Mobiltelefon

- Verschieben Sie die Dateien und E-Mailanhänge auf die microSD-Karte.
- Deinstallieren Sie die heruntergeladenen Programme, die Sie nicht länger verwenden.
- Setzen Sie Ihr Mobiltelefon zurück.

Hinweis:

Bitte sichern Sie all Ihre wichtigen Daten, bevor Sie das Telefon auf Werkseinstellungen zurücksetzen.

Zurücksetzen Ihres Mobiltelefons

Sichern meiner Einstellungen

Sie können die Einstellungen Ihres Mobiltelefons auf den Google-Servern mithilfe Ihres Google-Kontos sichern. Wenn Sie Ihr Mobiltelefon ersetzen, werden die Einstellungen, die Sie gesichert haben, auf dem neuen Mobiltelefon gespeichert, wenn Sie sich zum ersten Mal mit Ihrem Google-Konto anmelden.

1. Im Einstellungsbildschirm berühren Sie **Sichern & Zurücksetzen**.
2. Wählen Sie das Kontrollkästchen **Meine Daten sichern**.

Auf Werkseinstellungen zurücksetzen

Wenn Sie Ihr Telefon auf die Werkseinstellungen zurücksetzen, werden alle Ihre persönlichen Daten im internen Telefonspeicher, einschließlich sämtlicher Informationen über Ihr Google-Konto, andere Konten, Ihre System- und Anwendungseinstellungen sowie heruntergeladene Anwendungen gelöscht. Das Zurücksetzen des Telefons löscht keine Systemsoftwareaktualisierungen, die Sie heruntergeladen haben oder Dateien von Ihrer microSD-Karte wie Musik oder Fotos.

1. Im Einstellungsbildschirm berühren Sie **Sichern & Zurücksetzen > Auf Werkseinstellungen zurücksetzen**.
2. Wenn Sie dazu aufgefordert werden, drücken Sie **Telefon zurücksetzen** und berühren Sie dann **Alles löschen**. Das Mobiltelefon setzt die Einstellungen auf die originalen Werkseinstellungen zurück und startet das Telefon dann neu.

Spezifikationen

Artikel	Spezifikationen
Betriebssystem	Android KIT KAT
Plattform	MTK 6582M Quad Core 1,3 GHz
Speicher	4 GB eMMC / 1 GB LPDDR2
Band	HSDPA/WCDMA USA: 850/1.700 (AWS)/1.900 MHz HSDPA/WCDMA EMEA/APAC: 850/900/2.100 MHz *Um zu überprüfen, welche Regionen/Bänder Ihr Gerät unterstützt, siehe den Aufkleber in Ihrem Gerät.
Display	4 " WVGA, kapazitiv, 2-Punkte
Kamera	5 M AF, VGA Frontkamera
Sensor	P+L Sensor, G-Sensor
Konnektivität	BT3.0 + HS (BT4.0 LE), 802,11 b/g/n, GPS/ aGPS, FM-Radio, WLAN-Direkt
Akku	2000 mAh
Sonstiges	IP67 Standard
Abmessungen	127,2 x 69,5 x 14,95 mm
Gewicht	170 g
HAC-Bewertung	M3/T3

** Design und Spezifikationen können ohne vorherige Ankündigung geändert werden.*

Anhang

Warnungen und Sicherheitsmaßnahmen

Dieser Abschnitt enthält wichtige Informationen bezüglich der Bedienungsanleitung Ihres Geräts. Er enthält auch Informationen über die sichere Verwendung des Geräts. Lesen Sie sich diese Informationen vor der Verwendung Ihres Geräts sorgfältig durch.

Wasserfestes Gehäuse

Die Abdeckungen für den USB- und den Kopfhörer-Port müssen gut sitzen und die hintere Abdeckung muss ordnungsgemäß montiert und verschlossen sein, um sicherzustellen, dass das Gerät mit diesem Schutzniveau übereinstimmt.

Elektronisches Gerät

Schalten Sie Ihr Gerät aus, wenn dessen Verwendung untersagt ist. Verwenden Sie das Gerät nicht, wenn dessen Verwendung eine Gefahr darstellt oder dies andere elektronische Geräte stört.

Medizinisches Gerät

Befolgen Sie die Regeln und Regelungen der Krankenhäuser und Gesundheitseinrichtungen. Verwenden Sie Ihr Gerät nicht, wenn dies untersagt ist.

Hersteller von Schrittmachern empfehlen einen Mindestabstand von 15 cm zwischen einem Gerät und einem Schrittmacher, um eine potenzielle Störung mit dem Schrittmacher zu vermeiden. Wenn Sie einen Schrittmacher verwenden, benutzen Sie das Gerät auf der gegenüberliegenden Seite des Schrittmachers und tragen Sie es nicht in Ihrer Brusttasche.

Explosionsgefährdeter Bereich

Schalten Sie Ihr Gerät in einem explosionsgefährdeten Bereich aus und befolgen Sie alle Schilder und Anweisungen. Bereiche mit explosionsgefährdeten Bereichen schließen auch solche Bereiche ein, in denen Sie normalerweise Ihren Motor ausstellen würden. Das Erzeugen von Funken in diesen Bereichen kann zu einer Explosion oder einem Feuer und infolgedessen zu Körperverletzungen oder sogar zum Tod führen. Schalten Sie Ihr Gerät nicht in der Nähe von Betankungsanlagen wie Tankstellen ein. Beachten Sie Einschränkungen in der Verwendung von Radiogerät in Tankanlagen, -lagern und -Vertriebsbereichen sowie chemischen Anlagen. Halten Sie sich außerdem an Einschränkungen in Bereichen, in denen Sprengarbeiten durchgeführt werden. Achten Sie vor der Verwendung Ihres Geräts auf explosionsgefährdete Bereiche, die meist, aber nicht immer, klar ausgeschildert sind. Diese Orte umfassen Bereiche wie unter Deck auf Schiffen, Transport- oder Lagerungseinrichtungen für Chemikalien und Bereiche, in denen die Luft Chemikalien oder Partikel wie Körner, Staub oder Metallstaub. Fragen Sie die Hersteller von Fahrzeugen, die Flüssiggas verwenden (wie Propan oder Butan), ob dieses Gerät sicher in deren Nähe verwendet werden kann.

Verkehrssicherheit

Beachten Sie bei der Verwendung dieses Geräts die lokalen Gesetze und Regelungen. Wenn Sie das Gerät verwenden, während Sie ein Fahrzeug steuern, beachten Sie zusätzlich dazu die folgenden Richtlinien:

Konzentrieren Sie sich auf das Fahren. Ihre größte Verantwortung ist sicheres Fahren.

Tätigen Sie während des Fahrens keine Anrufe. Verwenden Sie eine Freisprecheinrichtung.

Wenn Sie einen Anruf machen oder beantworten, parken Sie das Fahrzeug auf der Straßenseite, bevor Sie Ihr Gerät verwenden.

RF-Signale können elektronische Systeme bei Kraftfahrzeugen beeinträchtigen. Wenden Sie sich für mehr Informationen an den Fahrzeughersteller.

Legen Sie das Gerät in einem Kraftfahrzeug nicht auf den Airbag oder in den Entfaltungsbereich des Airbags. Andernfalls kann das Gerät Sie aufgrund der starken Kräfte beim Entfalten des Airbags verletzen.

Verwenden Sie Ihr Gerät nicht, wenn Sie in einem Flugzeug fliegen. Schalten Sie Ihr Gerät aus, bevor Sie in ein Flugzeug steigen. Die Verwendung von drahtlosen Geräten in einem Flugzeug kann eine Gefahr für den Betrieb des Flugzeugs darstellen und das drahtlose Telefonnetzwerk stören. Dies wird außerdem als illegal angesehen.

Betriebsumgebung

Verwenden Sie Ihr Gerät nicht an staubigen, feuchten und schmutzigen Orten oder Orten mit Magnetfeldern und laden Sie es dort nicht auf. Andernfalls kann dies zu einer Störung des Kreislaufs führen.

Das Gerät ist konform mit den RF-Spezifikationen, wenn das Gerät in der Nähe Ihres Ohrs oder mit einem Abstand von 1,5 cm zu Ihrem Körper verwendet wird. Stellen Sie sicher, dass das Gerätezubehör wie Gehäuse und Halterungen nicht aus Metallkomponenten hergestellt wurden. Halten Sie Ihr Gerät 1,5 cm vom Ihrem Körper entfernt, um mit der vorher erwähnten Bestimmung übereinzustimmen.

Verwenden Sie Ihr Gerät an einem stürmischen Tag mit Gewitter nicht, während es lädt, um Gefahren durch Blitzschlag zu vermeiden.

Wenn Sie einen Anruf tätigen, berühren Sie die Antenne nicht. Das Berühren der Antenne beeinträchtigt die Anrufqualität und führt zu einem erhöhten Energieverbrauch. Aufgrund dessen reduzieren sich die Gesprächszeit und die Standby-Zeit.

Befolgen Sie während der Verwendung des Geräts die lokalen Gesetze und Regelungen und respektieren Sie die Privatsphäre und gesetzlichen Rechte von anderen.

Halten Sie die Umgebungstemperatur beim Laden des Geräts zwischen 0°C und 40°C. Halten Sie die Umgebungstemperatur zwischen -10°C bis 55°C, wenn Sie das Gerät mit einem Akku verwenden.

Vorbeugung von Hörschäden

Die Verwendung von Kopfhörern bei hoher Lautstärke kann Ihr Gehör schädigen. Um das Risiko von Gehörschäden zu verringern, vermindern Sie die Lautstärke der Kopfhörer auf ein sicheres und angenehmes Niveau.

Sicherheit von Kindern

Halten Sie sämtliche Sicherheitsmaßnahmen in Bezug auf die Sicherheit von Kindern ein. Wenn Sie ein Kind mit Ihrem Gerät oder dem Zubehör, welches abnehmbare Teile enthalten kann, spielen lassen, kann dies eine Gefahr z.B. durch Erstickern darstellen. Stellen Sie sicher, dass kleine Kinder nicht in die Nähe des Geräts und des Zubehörs gelangen können.

Zubehör

Wählen Sie Akkus, Ladegeräte und Zubehörteile, die für die Verwendung mit diesem Modell vom Hersteller des Geräts zugelassen wurden. Die Verwendung eines anderen Akku- und Ladegerätetyps sowie anderes Zubehörs kann die Garantie für das Gerät erlöschen, lokale Regeln oder Gesetze verletzen oder gefährlich sein. Wenden Sie sich bitte für Informationen über die Verfügbarkeit von zulässigen Akkus, Ladegeräten und Zubehörteilen in Ihrer Region an Ihren Händler.

Akku und Ladegerät

Stecken Sie das Ladegerät aus der elektrischen Steckdose aus, wenn das Gerät nicht verwendet wird.

Der Akku kann hunderte Male geladen und wieder entladen werden, bevor dessen Leistung nachlässt. Wenn die Standby- und die Gesprächszeit kürzer als normal sind, wechseln Sie den Akku aus.

Verwenden Sie die in den Spezifikationen des Ladegeräts definierte AC-Versorgung. Eine ungeeignete Spannung kann zu einem Brand oder einer Fehlfunktion des Ladegeräts führen.

Verbinden Sie die zwei Pole des Akkus nicht mit leitenden Materialien wie Metallteilen, Schlüsseln oder Schmuck. Andernfalls kann der Akku kurzschließen und dadurch Verletzungen oder Verbrennungen an Ihrem Körper verursachen.

Wenn der Elektrolyt der Batterie leckt, stellen Sie sicher, dass der Elektrolyt nicht mit Ihrer Haut oder Ihren Augen in Berührung kommt. Wenn der Elektrolyt Ihre Haut berührt oder in Ihre Augen gelangt, spülen Sie Ihre Augen sofort mit klarem Wasser aus und suchen Sie einen Arzt auf.

Wenn der Akku sich verformt, die Farbe ändert oder während des Aufladens oder der Lagerung eine abnormale Hitze entwickelt, entfernen Sie den Akku sofort und verwenden Sie ihn nicht mehr. Andernfalls kann dies zu einem Leck im Akku, Überhitzung, einer Explosion oder einem Brand führen.

Wenn das Netzkabel beschädigt ist (z.B. ist das Kabel freigelegt oder kaputt) oder der Stecker lose ist, stellen Sie die Verwendung des Kabels umgehend ein. Andernfalls kann dies zu einem elektrischen Schlag, einem Kurzschluss des Ladegeräts oder einem Brand führen.

Entsorgen Sie die Akkus nicht im Feuer, da sie explodieren können. Akkus können auch explodieren, wenn sie beschädigt sind.

Versuchen Sie nicht, den Akku zu modifizieren oder umzubauen oder Fremdkörper in den Akku zu stecken, ihn in Wasser oder andere Flüssigkeiten zu tauchen oder diesen auszusetzen, sowie den Akku Feuer, Explosionen oder anderen Gefahren auszusetzen.

Lassen Sie das Gerät oder den Akku nicht fallen. Wenn das Gerät oder der Akku heruntergefallen ist, insbesondere auf eine harte Oberfläche, und der Benutzer einen Schaden vermutet, bringen Sie das Gerät bzw. den Akku zur Untersuchung zu einem qualifizierten Servicezentrum.

Die unsachgemäße Verwendung des Akkus kann zu einem Brand, einer Explosion oder anderen Gefahren führen.

Entsorgen Sie die gebrauchten Akkus umgehend gemäß der lokalen Regelungen.

Das Gerät darf nur mit Produkten verbunden werden, die ein USB-IF-Logo tragen oder die das USB-IF-Compliance-Programm abgeschlossen haben.

Ausgangsleistung des Ladegeräts DC 5V 1A.

ACHTUNG – EXPLOSIONSGEFAHR, WENN DER AKKU DURCH EINEN INKORREKTEN TYP ERSETZT WIRD. ENTSORGEN SIE GEBRAUCHTE AKKUS GEMÄSS DER ANWEISUNGEN.

Reinigung und Wartung

Der Akku und das Ladegerät sind nicht wasserfest. Halten Sie sie trocken. Schützen Sie das Gerät, den Akku und das Ladegerät vor Wasser und Dampf. Berühren Sie das Ladegerät mit nassen Händen. Andernfalls kann dies zu einem Kurzschluss, einer Fehlfunktion des Geräts oder einem elektrischen Schlag für den Benutzer führen.

Legen Sie Ihr Gerät, den Akku und das Ladegerät nicht an Orte, an denen sie aufgrund von Stößen beschädigt werden können. Andernfalls kann dies zu einem Leck im Akku, einer Fehlfunktion des Geräts, Überhitzung, einem Brand oder einer Explosion führen.

Legen Sie keine magnetischen Speichermedien wie Magnetkarten und Disketten neben das Gerät. Strahlungen vom Gerät können die darauf gespeicherten Informationen löschen.

Lassen Sie Ihr Gerät, den Akku und das Ladegerät nicht an einem Ort mit extrem hoher oder niedriger Temperatur. Andernfalls können diese nicht ordnungsgemäß funktionieren und zu einem Brand oder einer Explosion führen. Wenn die Temperatur unter 0°C liegt wird die Leistung des Akkus beeinträchtigt.

Bringen Sie keine scharfen Metallgegenstände wie Nadeln in die Nähe der Hörmuschel. Die Hörmuschel kann solche Gegenstände anziehen und Sie verletzen, wenn Sie das Gerät verwenden.

Bevor Sie das Gerät reinigen oder warten, schalten Sie es aus und trennen Sie es vom Ladegerät.

Verwenden Sie keine chemischen Waschmittel, Pulver oder andere chemische Reinigungsmittel (wie Alkohol oder Benzol), um das Gerät und das Ladegerät zu reinigen. Andernfalls können Teile des Geräts beschädigt oder ein Brand verursacht werden. Sie können das Gerät und das Ladegerät mit einem feuchten und weichen antistatischen Tuch reinigen.

Bauen Sie das Gerät oder das Zubehör nicht auseinander. Andernfalls erlischt die Garantie des Geräts und des Zubehörs und der Hersteller muss nicht für die Schäden aufkommen.

Wenn der Bildschirm des Geräts aufgrund eines Zusammenstoßes mit einem harten Gegenstand kaputt geht, berühren Sie ihn nicht und versuchen Sie nicht, den zerbrochenen Teil zu entfernen. Stellen Sie in diesem Fall die Verwendung des Geräts sofort ein und wenden Sie sich zeitnah an ein zugelassenes Servicezentrum.

Kompatibilität mit Hörgeräten

Regelungen für drahtlose Geräte

Die U.S. Federal Communications Commission (FCC) hat Anforderungen für digitale drahtlose Mobilgeräte eingeführt, laut derer diese mit Hörgeräten und anderen Hörassistenzgeräten kompatibel sein müssen.

Die drahtlose Telefonindustrie hat ein Bewertungssystem für drahtlose Mobilgeräte entwickelt, mit dem Benutzer eines Hörgeräts Mobilgeräte finden können, die mit ihrem Hörgerät kompatibel sind. Diese Bewertungen sind jedoch keine Garantie. Die Ergebnisse variieren je nach Hörgerät und Hörverlust des Benutzers. Wenn Ihr Hörgerät anfällig ist für Störungen, können Sie ein bewertetes Telefon wahrscheinlich nicht erfolgreich benutzen. Das Ausprobieren eines Mobilgeräts mit Ihrem Hörgerät ist der beste Weg, ein für Ihre Bedürfnisse geeignetes Mobilgerät zu finden.

M-Bewertungen: Telefone, die als M3 oder M4 eingestuft wurden, entsprechen den FCC-Anforderungen und produzieren normalerweise weniger Störungen bei Hörgeräten als Telefone, die diesen Aufkleber nicht besitzen. M4 ist die bessere/höhere dieser zwei Bewertungen.

T-Bewertungen: Telefone, die als T3 oder T4 eingestuft wurden, entsprechen den FCC-Anforderungen und können wahrscheinlich besser mit der Telefonspule des Hörgeräts ("T-Schalter" oder "Telefonschalter") verwendet werden, als Telefone ohne diese Bewertung. T4 ist die bessere/höhere dieser zwei Bewertungen. (Beachten Sie, dass nicht alle Hörgeräte über Telefonspulen verfügen.)

Die getesteten M- und T-Bewertungen für dieses Gerät (FCC-ID: ZL5B15Q) sind M3 und T3.

Notrufe

Sie können Ihr Gerät in den Dienstbereichen für Notrufe verwenden. Die Verbindung kann jedoch nicht unter allen Bedingungen garantiert werden. Sie sollten sich für wichtige Kommunikation nicht ausschließlich auf das Gerät verlassen.

FCC-Bestimmungen

Dieses Mobiltelefon stimmt mit Teil 15 der FCC-Regeln überein. Der Betrieb unterliegt den folgenden zwei Bedingungen: (1) Dieses Gerät darf keine schädlichen Störungen verursachen und (2) dieses Gerät muss jede erhaltene Störung akzeptieren, einschließlich durch unerwünschte Bedienung verursachte Störungen.

Die für diesen Sender verwendete Antenne(n) dürfen nicht nebeneinander platziert oder in Verbindung mit anderen Antennen oder Sendern betrieben werden.

Hinweis: Die Ländercodeauswahl gilt nur für Modelle, die nicht aus Amerika stammen und ist nicht für alle US-Modelle verfügbar. Gemäß der FCC-Regelung müssen sämtliche in Amerika vertriebene WLAN-Produkte ausschließlich auf US-Betriebskanäle festgelegt sind.

Dieses Mobiltelefon wurde getestet und als konform mit den Einschränkungen für digitale Geräte Klasse B in Übereinstimmung mit Teil 15 der FCC-Regeln befunden. Diese Einschränkungen sollen einen vernünftigen Schutz gegen schädliche Störungen in Wohngebieten bieten. Die Ausrüstung erzeugt, verwendet und kann Radiofrequenzenergie ausstrahlen und kann außerdem schädliche Störungen der Radiokommunikation hervorrufen, wenn sie nicht gemäß dieser Anweisungen installiert und verwendet wird. Es gibt jedoch keine Garantie, dass Störungen nicht in einem bestimmten Gebiet auftreten. Wenn diese Ausrüstung schädliche Störungen für den Radio- oder Fernsehempfang verursacht, welche durch das Aus- und wieder Einschalten der Ausrüstung bestimmt werden können, wird der Benutzer dazu aufgefordert, die Störungen durch eine der folgenden Maßnahmen zu korrigieren:

- Richten Sie die Empfängerantenne neu aus oder ändern Sie deren Standort.
- Vergrößern Sie den Abstand zwischen der Ausrüstung und dem Empfänger.

- Verbinden Sie die Ausrüstung mit einer Steckdose in einem anderen Stromkreis als dem, in dem sich der Empfänger befindet.
- Wenden Sie sich für Hilfe an einen Händler oder einen erfahrenen Radio-/TV-Techniker.

Nicht ausdrücklich von der für Kompatibilität verantwortlichen Partei zugelassene Änderungen oder Umbauten können die Rechte des Benutzers für die Verwendung der Ausrüstung für ungültig erklären.

Industrie Kanada-Bestimmungen

Dieses Gerät entspricht den lizenzfreien RSS-Normen von Industrie Kanada. Der Betrieb unterliegt den folgenden zwei Bedingungen:

- (1) Dieses Gerät darf keine schädlichen Störungen verursachen und
- (2) dieses Gerät muss jede erhaltene Störung akzeptieren, einschließlich durch unerwünschte Bedienung verursachte Störungen.

Le présent appareil est conforme aux CNR d'Industrie Canada applicables aux appareils radio exempts de licence. L'exploitation est autorisée aux deux conditions suivantes:

- (1) l'appareil ne doit pas produire de brouillage, et
- (2) l'utilisateur de l'appareil doit accepter tout brouillage radioélectrique subi, même si le brouillage est susceptible d'en compromettre le fonctionnement.

Dieses Gerät der Klasse B stimmt mit der kanadischen Norm ICES-003 überein.
Cet appareil numérique de la classe B est conforme à la norme NMB-003 du Canada.

Dieses Gerät stimmt mit RSS-310 von Industrie Kanada überein. Der Betrieb unterliegt der Bedingung, dass dieses Gerät keine schädlichen Störungen hervorruft.
Cet appareil est conforme à la norme RSS-310 d'Industrie Canada. L'opération est soumise à la condition que cet appareil ne provoque aucune interférence nuisible.

Strahlenbelastungserklärung:

Das Produkt entspricht den kanadischen Grenzwertbestimmungen für mobile RF-Exposition für eine unkontrollierte Umgebung und ist für die in dieser Bedienungsanleitung beschriebene vorgesehene Verwendung als sicher angesehen. Eine weitere RF-Expositionsreduzierung kann erreicht werden, wenn das Produkt so weit wie möglich vom Körper des Benutzers entfernt aufbewahrt oder das Gerät auf eine niedrigere Ausgangsleistung gesetzt werden kann, sofern diese Funktion verfügbar ist.

Déclaration d'exposition aux radiations:

Le produit est conforme aux limites d'exposition pour les appareils portables RF pour les États-Unis et le Canada établies pour un environnement non contrôlé.
Le produit est sûr pour un fonctionnement tel que décrit dans ce manuel. La réduction aux expositions RF peut être augmentée si l'appareil peut être conservé aussi loin que possible du corps de l'utilisateur ou que le dispositif est réglé sur la puissance de sortie la plus faible si une telle fonction est disponible.

Dieses Gerät und dessen Antenne(n) dürfen nicht nebeneinander platziert oder in Verbindung mit anderen Antennen oder Sendern betrieben werden, außer in getesteten eingebauten Radios. Die Ländercodeauswahlfunktion ist für in den USA/Kanada vertriebenen Produkte nicht aktiv.

Cet appareil et son antenne ne doivent pas être situés ou fonctionner en conjonction avec une autre antenne ou un autre émetteur, exception faites des radios intégrées qui ont été testées. La fonction de sélection de l'indicatif du pays est désactivée pour les produits commercialisés aux États-Unis et au Canada.

RF-Expositionsinformation

Dieses Gerät entspricht den Anforderungen der Regierung bezüglich der Exposition mit Radiowellen.

Dieses Gerät wurde entwickelt und hergestellt, um die von der Federal Communications Commission der US-Regierung festgelegten Emissionsgrenzwerte für die Exposition mit Radiofrequenzenergie (RF) nicht zu überschreiten.

Dieses Gerät wurde für den Betrieb am Körper getestet und entspricht den RF-Expositionsrichtlinien der FCC für die Verwendung mit einem Zubehör, das kein Metall enthält und das Mobiltelefon mindestens 1 cm vom Körper entfernt hält. Bei der Verwendung anderes Zubehörs kann eine Übereinstimmung mit den RF-Expositionsrichtlinien der FCC nicht gewährleistet werden.

Der von der FCC gesetzte Grenzwert liegt bei 1,6W/kg.

Die höchsten berichteten SAR-Werte unter der FCC-Regelung für das Telefon sind unten aufgeführt:

Kopf SAR: 0,74 W/kg

Körper SAR: 0,9 W/kg

Die höchsten berichteten SAR-Werte unter der CE-Regelung für das Telefon sind unten aufgeführt:

Kopf SAR: 0,51 W/kg

Körper SAR: 0,554 W/kg

Um das Strahlenexpositionsniveau zu reduzieren, halten Sie sich bitte an die folgenden Punkte:

- (i) Verwenden Sie das Mobiltelefon bei guten Empfangsbedingungen,
- (ii) Verwenden Sie eine Freisprecheinrichtung,
- (iii) Wenn Sie schwanger sind, halten Sie das Mobiltelefon so weit wie möglich von Ihrem Bauch entfernt,
- (iv) Verwenden Sie das Mobiltelefon weit von Ihren Genitalien entfernt.

Für das Gerät, welches in Übereinstimmung mit EN60950-1:2006 getestet wird, ist es Pflicht, Audiotests gemäß EN50332 durchzuführen.

Dieses Gerät wurde getestet, um den Schalldruckpegelanforderungen in den geltenden EN 50332-1- und/oder EN 50332-2-Normen zu entsprechen. Es kann ein permanenter Hörverlust auftreten, wenn Kopfhörer über einen längeren Zeitraum hinweg bei hoher Lautstärke verwendet werden.

Schutz vor Hörverlust

Warnhinweisanforderungen unter EN 60950-1:A12.



Um einen möglichen Hörverlust zu vermeiden, setzen Sie sich nicht über längere Zeiträume hinweg hohen Lautstärken aus.



A pleine puissance, l'exposition prolongée du binaucieur peut endommager l'audition de l'utilisateur.

Konformitätserklärung

Entspricht den wichtigsten Anforderungen von Artikel 3 der R&TTE 1999/5/EG-Richtlinie, wenn wie vorgesehen verwendet wird und die folgenden Normen angewandt wurden:

1. Gesundheit (Artikel 3.1(a) der R&TTE-Richtlinie)

Geltende Normen:

- EN 50566: 2013
- EN 50360: 2001 / A1: 2012
- EN 62209-1: 2006 / -2: 2010
- EN 62479: 2010

2. Sicherheit (Artikel 3.1(a) der R&TTE-Richtlinie)

Geltende Normen:

- EN 60950-1: 2006 + A11: 2009 + A1: 2010 + A12: 2011
- EN 50332-1: 2000

3. Elektromagnetische Kompatibilität (Artikel 3.1(a) der R&TTE-Richtlinie)

Geltende Normen:

- EN 301 489-1 V1.9.2 / -3 V1.6.1 / -7 V1.3.1 / -17 V2.2.1 / -24 V1.5.1

4. Verwendung des Radiofrequenzspektrums (Artikel 3.2 der R&TTE-Richtlinie)

Geltende Normen:

- EN 300 328 V1.8.1
- EN 300 440-1 V1.6.1 / -2 V1.4.1
- EN 301 908-1 V6.2.1 / -2 V6.2.1
- EN 301 511 V9.0.2

CE 0682

CE-SAR-Einhaltung

Dieses Gerät entspricht den EU-Anforderungen (1999/5/EG) bezüglich der Expositionsgrenzwerte der allgemeinen Öffentlichkeit hinsichtlich elektromagnetischer Felder durch Gesundheitsschutz.

Die Grenzwerte sind Teil umfassender Empfehlungen für den Schutz der allgemeinen Öffentlichkeit. Diese Empfehlungen wurden von unabhängigen wissenschaftlichen Organisationen durch reguläre und gründliche Bewertungen von wissenschaftlichen Studien entwickelt und überprüft. Die Maßeinheit für den durch den Europäischen Rat empfohlenen Grenzwert für Mobilgeräte ist die "Spezifische Absorptionsrate" (SAR) und der SAR-Grenzwert ist 2,0 W/ kg, gemittelt über 10 Gramm Gewebe. Er entspricht den Anforderungen der Internationalen Kommission zum Schutz vor nichtionisierender Strahlung (ICNIRP).

Dieses Gerät wurde für den Betrieb am Körper getestet und entspricht den ICNIRP-Expositionsrichtlinien und den europäischen Normen EN 62311 und EN 62209-2, zur Verwendung mit bestimmtem Zubehör. Bei der Verwendung anderen Zubehörs, das Metall enthält, kann eine Übereinstimmung mit den Expositionsrichtlinien der ICNIRP nicht gewährleistet werden.

Die SAR wird mit dem Gerät mit einem Abstand von 1,5 cm zum Körper gemessen, während in allen Frequenzbändern des Mobilgeräts mit der höchsten zertifizierten Ausgangsleistung übertragen wird.

Es muss ein Abstand von 1,5 cm zwischen dem Körper und dem Gerät eingehalten werden.

Entsorgungs- und Recyclinginformationen

Dieses Symbol auf dem Gerät (und den mitgelieferten Akkus) zeigt an, dass diese nicht als normaler Hausmüll entsorgt werden dürfen. Entsorgen Sie Ihr Gerät oder die Akkus nicht als unsortierten Siedlungsabfall. Das Gerät (und die Akkus) sollten am Ende der Lebensdauer einer zertifizierten Sammelstelle für Recycling oder für ordnungsgemäße Entsorgung übergeben werden.

Wenden Sie sich für genauere Informationen bezüglich des Recyclings Ihres Geräts oder der Akkus an Ihre Gemeindeverwaltung, den Müllentsorgungsdienstleister oder das Geschäft, in dem Sie dieses Gerät erworben haben.

Die Entsorgung dieses Geräts unterliegt der Richtlinie bezüglich der Entsorgung von Elektro- und Elektronikaltgeräten (WEEE) der Europäischen Union. Der Grund für die Trennung von WEEE und Akkus von anderem Abfall ist die Minimierung von potenziellen Umwelteinflüssen auf die menschliche Gesundheit durch eventuell vorhandene gefährliche Substanzen.

Reduzierung von gefährlichen Substanzen

Dieses Gerät stimmt mit der EU-Regulierung zur Registrierung, Bewertung, Zulassung und Beschränkung chemischer Stoffe (REACH) (Regelung Nr. 1907/2006/EG des Europäischen Parlaments und des Rats) und der EU-Richtlinie zur Beschränkung gefährlicher Stoffe (RoHS) (Richtlinie 2002/95/EG des Europäischen Parlaments und des Rats) überein. Für mehr Informationen bezüglich der REACH-Einhaltung des Geräts, besuchen Sie die Webseite www.catphones.com/certification. Es wird empfohlen, die Webseite regelmäßig für aktuelle Informationen zu besuchen.

Konformität mit EU-Regelungen

Hiermit erklärt der Hersteller, dass dieses Gerät mit den wichtigsten Anforderungen und anderen relevanten Regelungen der Richtlinie 1999/5/EG übereinstimmt.

Für die Konformitätserklärung, besuchen Sie die Webseite www.catphones.com/certification.

0678

Hinweis: Beachten Sie die nationalen lokalen Regelungen an dem Ort, an dem das Gerät verwendet werden soll. Die Nutzung dieses Geräts kann in einigen oder allen Mitgliedsstaaten der Europäischen Union (EU) eingeschränkt sein.

Hinweis: Dieses Gerät kann in allen Mitgliedsstaaten der EU verwendet werden.

Frankreich: Die Verwendung im Freien ist auf 10 mW e.i.r.p. innerhalb des Bands 2454-2483.5 MHz beschränkt. Italien: Für die private Verwendung wird eine allgemeine Berechtigung benötigt, wenn WAS/RLANs außerhalb der eigenen Räumlichkeiten verwendet werden.

Für die öffentliche Verwendung wird eine allgemeine Berechtigung benötigt. Luxemburg: Es wird eine allgemeine Berechtigung für die Netzwerk- und Dienstleistungsversorgung benötigt.

Norwegen: Dieser Unterabschnitt gilt nicht für den geografischen Bereich innerhalb eines Radius von 20 km um das Zentrum von Ny-Ålesund herum.

V100R001B03_01